

elektronická
KAPITÁNSKÁ POŠTA

metodický a informační zpravodaj HKVS

číslo 34, duben 2014

Aktuálně

Akreditované kurzy se slevou

**Směrnice ke zdravotnickému
zabezpečení zotavovacích akcí Junáka**

Metodika

Celotáborovka na puťáku

Etapovka – Robinson Crusoe





Sestry a bratři,
sedím pod studeným větrákem na pódiu v řadě Náčelnictva, je 22:15 v sobotu 29. března a jsem v Litomyšli – ano, píšu ze XIV. sněmu nyní už přejmenovaného zapsaného spolku Junák – Český skaut. Když se tak rozhlížím po sálu, mám radost hned z několika věcí. V první řadě je úžasné, kolik je tu mladých skautů a skautek, kolik vůdkyň a vůdců, kteří často na předchozích sněmech jen koukali a hlasovali, se teď dere o slovo, podává procedurální, technické, faktické poznámky, vyjevuje své názory a aktivně zasahuje do projednávaných témat. A jak jsou připraveni! Mnozí si evidentně své příspěvky k projednávaným tématům připravovali už doma, sháněli si informace, konzultovali. Sněm se v podstatě zatím obešel bez vyhocených situací, bez obviňování řídicích orgánů, bez osobních sporů. Co mě naopak trochu mrzí je to, že na sněmu je méně vodáků než obvykle. Čím je to způsobeno, když skoro nikde v republice díky suchu není žádná jetelná voda? Stane se pravidlem, že vodáci budou omezovat svou činnost na sněmech, v komisích Výkonné rady? (Chybějí zástupci hned v několika komisích, hledají se spolupracovníci na revize stezek, do odborek i jina.) Doufám, že ne a že mnoho z vás obětovalo cestu na sněm jarním výpravám týden před srazem kapitánů.

Uběhlo něco minut a mohu sdělit hned dvě zásadní věci, které byly hlavními tématy sněmu – nevystoupili jsme z WAGGGS, zvolili jsme variantu „poloviční super SAGNO“, tj. děvčata zůstávají ve WAGGGS a zároveň vstupují do WOSM. Jsem tomu rád!

Druhá věc, která se dnes večer podařila, je schválení nových stanov Junáka ve znění navrhovaném Náčelnictvem (s neprodloužením volebního období na 4 roky a malou úpravou podmínek státi se činovníkem pod 18 let). Je pozdě večer

v sobotu, dnešní jednání právě končí a já vidím z pódia Vezíra ve druhé řadě před sebou, jak na mě mrká – chce mi něco říci? naznačit, že se nemám mračit? (což mi Dytta psala už dvakrát během dne) nebo jako Karlík, že nemám usínat? (což není pravda, jak mohou dosvědčit všichni v sále)... Zasedání končí, zítra se bude volit nové Náčelnictvo.

Sedím v Lednici na Moravě na posteli v penzionu, je pondělí 31. března večer a přemýšlím. Přemýšlím hlavně o vodě. Dnes poprvé v životě jsem viděl zcela vyschlé lužní lesy na soutoku Moravy s Dyjí, kam jsem jel rovnou ze sněmu na pracovní cestu (za lišejníky). Hladina v nesčetných ramenech je nízká, někde je jen na dně koryt vlhké bahno. Půda je vyschlá na troud. To samé jsem viděl před týdnem na Berounce – ke stavu „sucho“ stačilo na vodočtu v Berouně ubrat jen jediný centimetr. Splutí Sázavy před 14 dny bylo zrušeno – nemá smysl jet Krhanice-Pikovice, když tam není žádná voda. Poslal jsem na Brdech kluky vyčistit studánku, což děláme tradičně každý rok před slavnostním slibovým ohněm, a kluci se vrátili, že je vyschlá. A tak bych mohl pokračovat. Jsme my vodáci na podobné věci připraveni? Co děláme proto, aby se voda zadržovala v krajině? Ukazujeme dětem rozdíl mezi lesem a smrkovou plantáží bez podrostu, kde voda odtéče rychle pryč? Měříme s vličky rychlost proudu v meandrujícím potůčku vystavěném v bahně oproti napřímenému kanálku? Nebo se jen bezduše radujeme, jako televizní rosničky, že zase nebude pršet? Myslím, že začíná doba, kdy kompetence k ochraně přírody nebudou spočívat jen ve sbírání odpadků, znalosti skupin recyklovatelných odpadů a netrhání kytiček, ale mnohem více v osvětě o fungování celých ekosystémů. Tak kdybyste zase zrušili nějakou tu vodu, vezměte děcka přesto k ní a ukazujte jim, co by se dalo zlepšit, aby v krajině zůstávala, nebo při povodních tak rychle nezaplavovala. Kolik z vás má v klubovně zavedenou vodu ze střechy přímo do kanálu a kolik z vás ji nechá vsakovat do trávníků nebo na louku?

A do třetice, sedím doma, je středa – ale to bych se trochu opakoval. Těším se na sraz kapitánů do Karlových Varů a na právě nastupující jaro!

Ahoj!

Cedník

Celotáborovka na puťáku 4



Rozhovor s Kuldou 11

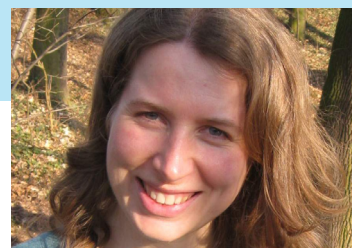

Navigamus 15



Kánoe 18



Přístav TAMATEA Vrbátky 22



HKVS v prvním čtvrtletí

Poslední setkání v roce 2013 bylo na začátku prosince na Tortuze, od té doby se nakupila spousta věcí, které bylo třeba vyřešit.

KAPITÁNSKÁ POŠTA

Už ve druhé polovině prosince bylo v jedné z emailových smřtí rozhodnuto, že se novou šéfredaktorkou elektronické Kapitánské pošty stane Kulda. eKP bude vycházet 5x ročně, stejně jako ostatní skautské časopisy. Uzávěrky čísel budou 10. května, září a listopadu – měsíc před vyjitím nového čísla. O vzájemnou spolupráci mají zájem Slováci a budou tedy také přispívat. Je potřeba ještě vyřešit problém s metodickými články, je obtížné shánět na tato témata autory.

NOVÍ KRAJŠTÍ KAPITÁNI

Martina Adamová – Sepka byla zvolena za nového krajského kapitána za Moravskoslezský kraj. Změny nastanou i v kraji Vysočina, kde HKVS po rezignaci Žížala pověřil Hanku Vencálkovou – Venci na dobu, než bude sněmem zvolen nový krajský kapitán.

SKARE 2014

HKVS schválil Oldu Pešinu ředitelem SKARE 2014 a pověřil ho zveřejněním pravidel. Akci

jako celek bude řídit Rákos (zajištění stravy, ubytování, zázemí, nástupů, doprovodného programu). Hlavním rozhodčím bude Stopař (zajištění regulérnosti závodů). Dotace pro SKARE jako celostátní akci byla ústředím zamítnuta pro chybějící projekt. K 20 letům SKARE bude vydáno zvláštní číslo Kapitánské pošty s uzávěrkou 10. 4., ale pouze pokud dojde dostatek příspěvků (!).

NOVELA SMĚRNICE K VODÁCKÝM AKCÍM

Vyhláška o bezpečnosti při pořádání vodáckých akcí platí pro vodní skauty, byla aktualizována, opravena a schválena-doporučena prezidiem Vodní záchranné služby ČČK a soudním znalcem Petrem Ptáčkem. HKVS doporučuje aktualizovat i směrnici VRJ (zprísnily se i předpisy pro školní kurzy). V novele, kterou navrhuje HKVS, je však několik sporných věcí, se kterými VRJ nesouhlasí. Bude nutné dojít ke kompromisu, jednání pokračují.

KURZY A ZKOUŠKY

- Byl odeslán projekt Kurzu ZIII a 3 jezů na Ústředí.
- Kurz Vůdce malého plavidla je plně obsazen, projekt byl podán na Ústředí.

• Na kurz Lodní tesař je přihlášeno 10 účastníků, akce se bude konat.

• O kurzy Vodácké školy záchrany Petra Ptáčka, o nichž se můžete informovat v samostatném článku, je zájem – zatím přihlášeno 7 osob (2 x záchrana z válce, 5 x IVT).

• Zkouška vodáckého minima pořádaná 8. OVS Praha 6 proběhne 25. - 27. 4. 2014.

• HKVS schválil jmenování Jana Fischera – Hvězdáře předsedou komise pro kapitánskou zkoušku (KZ) a zkoušku vodáckého minima (ZVM) na základě předložené žádosti a projektu.

• Současné materiály ke kapitánské zkoušce jsou zveřejněny zde: <http://vodni.skauting.cz/materialy-ke-studiu> – pracuje se na novelizaci a sjednocení těch zbývajících.

RÚZNÉ

Schválili jsme rozpočet pro rok 2014. Vezír informoval o stavu příprav Navigamu 2015, podrobnosti se dočtete v samostatném článku. HKVS schválil krátkodobou půjčku Děčínů na pořízení P550. HKVS vypracoval výroční zprávu za rok 2013 a odevzdal ji VRJ.

Na činnost Sítě vodních skautů poskytly dobrovolný desetikorunový příspěvek za každého registrovaného člena následující přístavy a oddíly (leden - březen 2014):

210 Kč	3.OVS – Děčín
350 Kč	5.OVS Přístav Nantucket – Česká Třebová
510 Kč	přístav Modrá kotva Liběchov
1740 Kč	přístav Poseidon Opava (i za r. 2013)
1120 Kč	12.OVS Dohoda – Háj ve Slezsku (i za r. 2013)
1900 Kč	1.OVS Severní Hvězda – Luleč a 5.OVS RA Vyškov (i za r. 2013)
160 Kč	42.OVS Kačeři – Jilemnice
1210 Kč	přístav Omaha Plzeň
420 Kč	3.OVS – Svitavy
1000 Kč	přístav Modrá Flotila Nymburk

Příspěvky posílejte na účet KVS 2300183549/2010 pod variabilním symbolem 99YYXXXX, kde YY je rok a XXXXX je ev. číslo jednotky V případě platby za více předchozích let je variabilní symbol 9900XXXX.

Akreditované vodácké kurzy se slevou

Vodácká škola záchrany Petra Ptáčka patří k našim nejznámějším organizacím, které se snaží o výuku a zvýšení bezpečnosti vodáků. Prostřednictvím HKVS se skauti mohou účastnit těchto kurzů s 20% slevou.

PRO AKTIVNÍ VODÁKY A ODDÍLOVÉ VEDOUČÍ JE VHODNÝ KURZ:

- Instruktor VT a raftingu (obsah obdobný skautským zkouškám vodáckého minima)

PRO ZKUŠENÉ A PROFESIONÁLY SE NABÍZÍ KURZ:

- Cvičitel vodní turistiky

SPECIÁLNÍ KURZY PRO ZAČÍNÁJÍCÍ I ZKUŠENÉ V ZÁCHRANĚ:

- Záchrana z válce
- Záchrana na tekoucí vodě
- Technika a taktika jízdy na WW

Podrobné aktuální informace, termíny i ceny získáte [na stránkách Vodácké školy záchrany](#). Kapacita dotovaných míst je však omezena, proto pokud by vás bylo víc, je možné zažádat i o vlastní skautský kurz na přání.

JAK ZÍSKAT SKAUTSKOU SLEVOU

Slevu lze uplatnit pouze pro registrované skauty starší 18 let. Při přihlášení přes [stránky Vodácké školy záchrany](#) uveďte do poznámky objednávkového formuláře tento text:

Prosím o uplatnění skautské slevy 20% a vystavení faktury na:

Junák - svaz skautů a skauetek ČR

Kapitanát vodních skautů

Senovážné nám. 24, 110 00 Praha 1

IČO: 65991753



V O D Á C K Á
Š K O L A
Z Á C H R A N Y

Současně zašlete informaci o přihlášení do kurzu i na hospodar@hkvs.cz, abychom mohli potvrdit vaši registraci a věděli, komu snížený poplatek přefakturovat.

Pro další informace kontaktujte Hvězdáře na výše uvedeném mailu nebo na tel. 603 965 184.

Vyhláška HKVS o bezpečnosti při pořádání vodáckých akcí

V příloze najdete vyhlášku HKVS o bezpečnosti při pořádání vodáckých akcí. Vyhláška byla konzultována mj. s Vodní záchrannou službou ČČK, několika soudními znalci v oboru a mnoha

praktiky vodáky. Doporučuji ji na začátku vodácké sezóny přečíst všem, co jezdí na vodu a zamyslet se nad tím, jestli něco někdy neděláme špatně a zbytečně neriskujeme zdraví či život dětí.

Bohužel se každý rok v Česku na vodě stane několik smrtí, kterým by se dalo lehce zabránit – i proto zveřejňujeme vyhlášku v Kapitánské poště.

Cedník

Skauti vyrazili na vodu

V sobotu 8. února byla vidět na Ohři pramice. To se lounští skauti rozhodli uspořádat zimní splutí. Tato akce byla pořádána pouze pro starší skauty a skautky a měla podtitul „Skautské výzvy“. Cestu z Postoloprta do Loun absolvovali za necelé tři hodinky a mohli si tak na vodě užívat překrásnou slunečnou sobotu. Trošku je sice zaskočila probíhající stavba na Březenském jezu, ale podle skautského hesla „Buď

připraven“ loď přenesli kolem staveniště a pokračovali dál. Na konci výpravy ještě slavnostně zamkli Ohři a rozcházeli se domů. Motýlka - jedinou účastnici něžného pohlaví však maminka vítala slovy „Tak poběž, doma tě čeká další výzva. Umeješ si boty, máš je příliš zabahněný“.

Franta Pošťák Pospíšil



Celotáborovka na puťáku

Je na vodáckém puťáku možné realizovat celotáborovou hru? Skloubit ji s každodenním putováním, neustálým balením, útoky komárů, deštěm i nečekanými překvapeními? Nestačí krásná příroda, plavba po nádherné řece a občas nějaký ten program?

Kvalitní celotáborová hra nám především jednoduše pomůže systematicky dosáhnout našich výchovných záměrů. Děti navíc motivuje a učí je každodenní dílčí snahou dospět k většímu a náročnějšímu cíli. Jinak málo lákavé úkoly, učení či trénink mění v napínavou soutěž nebo veselou zábavu. Dobrá celotáborová hra a její vhodně zvolený symbolický rámeček zpestřuje průběh putovního tábora zejména mladším účastníkům. Pomáhá překonávat stereotyp a každodenní těžkosti v podobě neustálého vybalování a opětovného balení, vyšší fyzické zátěže, vsudypřítomné vlhkosti a dalších negativních stránek vodáckého putování. Celotáborovka se může při puťáku stát velkolepým pomocníkem, nejen pro svou zmíněnou „oddychovou“ funkci, ale může prodchnout celou atmosféru tábora, pomoci s vodáckým výcvikem, hrami i dalším programem.

JAK SESTAVIT CELOTÁBOROVOU HRU PRO PODMÍNKY PUTOVNÍHO TÁBORA?

Existuje vícero možností, jak celotáborovou hru na puťáku realizovat, ale základní postup je shodný se stálým táborem. Zároveň je při plánování potřeba vzít v úvahu náročnost jednotlivých úseků, které se daný den splouvají (a z toho plynoucí únavu osazenstva), konkrétní místa táboření či zastávek během plavby a také náročnější podmínky pro táboření. I při perfektním naplánování vás ale může vždy

překvapit nějaká náhoda: zavřeny kemp, několik deštivých dnů za sebou, časový skluz, apod.

1) STANOVTE SI CÍLE

Stejně jako v případě jakéhokoliv jiného programu je i v tomto případě nejdůležitější vědět, proč CTH na puťáku vůbec děláte a čeho chcete dosáhnout.

- Chci děti cvičit ve vodáckých dovednostech?
- Chci je naučit něco o historii vodáctví?
- Chci posilovat spolupráci v rámci posádek (družin)?

Zodpověděním otázky proč a stanovením cílů dostanete seznam priorit, které neustále sledujte při dalším plánování, a to nejen CTH, ale vlastně celého tábora. Na mysli mějte i složení účastníků, jejich vodácké schopnosti, materiální zázemí oddílu a možnosti technického zabezpečení puťáku.

2) VYBERTE VHODNÝ RÁMEČEK

Na začátku úvah o vhodném symbolickém rámci CTH je třeba mít na paměti druh putovního tábora (jedná se o puťák na klidné řece, divočejší vodě, plachetní puťák,...) a složení účastníků tábora (věk, pohlaví,...). Podle druhu putovního tábora je dobré vybrat nejprve několik vhodných námětů a z nich následně volit, a to zejména s ohledem na atraktivnost pro děti.

- Pro vlčata a žabičky budou určitě zajímavější plavby vikinga Vika než plavba „Matyldy“ po Indu nebo Afgánistánem, která zase zaujme rovery.
- Zatímco pro puťák na klidnější řece je lepší volit jízdu deltou Dunaje s Expedicí Delta, pro plachetní puťák bude vhodnější některé z plachetních dobrodružství námořníka Rudy Krautschneidera.

V námětech pak hledejte ty momenty, které se nejlépe hodí



FOTO RENATA ČÍZKOVÁ - RENCĚA

pro naplnění vašich cílů, a ty pak maximálně využijte.

3) ZVOLTE ETAPY NEBO KOMPLETNÍ OBAL

CTH můžete zařadit jako jednotlivé etapy, „kompletní obal“ celého tábora nebo obě možnosti zkombinujete, což je pro putovní tábor nejvýhodnější variantou. Jednotlivé etapy jsou na přípravu i realizaci méně náročné, jsou kratší a dá se při nich snadněji improvizovat v případě nečekaných okolností. Tento způsob je jednodušší a zároveň vhodnější pro splouvání náročnějších řek. Putovní tábor s „kompletním obalem“ vašich činností je mnohem náročnější. Přináší také nebezpečí, že některé účastníky CTH nezaujme a zkomplikuje tím průběh tábora jim i vám. Při neustálém balení, starostech o přivázanou bagáž, zapnuté vesty apod. bude sice obtížnější na symbolický rámeček stále myslet a udržovat jej, na druhou stranu se překonání obtíží a náročnost může vyplatit. Výsledek dobře propracované CTH bude totiž výrazně lepší, silnější a působivější.

4) KOMBINUJTE PLÁN PUŤÁKU S CTH

Nejnáročnější fází, které je třeba věnovat nejvíce času, je rozplánování CTH na jednotlivé úseky. Je třeba brát v úvahu podmínky místa, kde se jednotlivé činnosti a hry budou odehrávat,

a čas, který jim na místě budete moci věnovat vzhledem k délkám a náročnosti denních úseků plavby. Výhodou při plánování pochopitelně je, pokud řeku známe například z dřívějšího sjíždění. V této fázi bude nezbytné plán trasy a jednotlivé etapy CTH vhodně kombinovat a navzájem přizpůsobovat.

- Nejprve určete délky a náročnost denních úseků plavby, místa zastávek a táboření a případný větší doprovodný program v daném úseku (trénování na jezu, návštěva pamětihodnosti v okolí apod.).

- Při plánování využijte kilometráž – v ní zjistíte, zda se pro některou etapu nehodí peřeje, jez, soutok řek nebo jiná místní „specialita“ v daném úseku.

- Propojte CTH co nejvíce s místním prostředím, bude o to působivější: etapa na některém jezu, peřeji nebo zřícenině po cestě zaujme víc než etapa vždy na konci dne v kempu.

- Náročnější a delší části CTH nechte na dny, kdy přímo neplujete, ale táboříte na místě; před takovými dny zařadte i případné noční etapy CTH, druhý den můžete posunout budíček, což ve dnech plavby není obvykle vhodné.

5) NAPLÁNUJTE JEDNOTLIVÉ ETAPY A JE JICH CÍLE, ZAČNĚTE TVOŘIT PŘÍBĚH

Když máte rozplánováno, kdy a kde se jaké činnosti dají dělat, je vhodné sestavit si celkový plán etap, jejich cílů a možných částí

zvoleného příběhu k použití. Srovnáním zjistíte, zda se etapy příliš nepodobají, zda nejsou příliš fyzicky náročné, zda na sebe navazují a zda díky nim postupujete k naplnění cílů stanovených na začátku. Propojením těchto souvislostí začnete tušit, které části ze zvoleného námětu použijete, a „váš“ příběh se pomalu rodí. Při zpracovávání legendy berte v úvahu i obecné zásady pro její tvorbu, nutnost sehrání, vrcholů, apod.

6) PROPRACUJTE PROSTŘEDÍ CTH

Na puťáku nelze na rozdíl od stálého tábora v takové míře navodit atmosféru prostředí, v němž se CTH odehrává. Pochopitelně nemůžete žít v chatrčích nebo mít uprostřed tábora lodní můstek s kormidlem. Nejjednodušším způsobem navození prostředí je pojmenovat loď, funkce nebo místa v souladu se symbolickým rámcem. Proč by se z „obyčejné“ Sázy nemohl na pár dní stát divoký Indus? Proč by nemohl být jídelníček sestaven z pirátských pokrmů? Na puťáku není k dispozici ani tolik materiálu jako na stálém táboře. Obzvláště důležité je proto důkladně propracovat libreto, které dětem s pomocí jejich fantazie navodí zvolené prostředí co nejlépe a zprostředkuje jim silnější zážitek. Motivační scénka na začátku nebo v průběhu tábora určitě neuškodí, děti pobaví a do hry je více vtáhne.

7) MĚŇTE PLÁNY A IMPROVIZUJTE

Buďte připraveni, že na puťáku je většinou nutné častěji a ve větší míře měnit plány. Důvodem může být cokoli: déšť, přílišná únava, jiné místo táboření nebo časový skluz (ať z důvodů velkého množství cvaknutí nebo tréninku na pěkném jezu). V takovém případě je třeba dát přednost prioritám na úkor celotáborovky. Pochopitelně je důležitější uvařit jídlo, usušit věci, ošetřit bolístky a postavit stany než odehrát plánovanou etapu CTH. Tu je pak

nutné improvizovaně provést v kratší či zjednodušené variantě, nebo odložit na další den.

TIPY PRO CTH NA VODĚ:

- **Viking Vike** – vhodnější pro menší děti, z několika knih o chytrém vikinském chlapci a jeho patáliích vyberte kapitoly, které se budou pro váš tábor nejlépe hodit.

- **S Matyldou po Indu** – zdaří se vám dobrodružná plavba hlubokým údolím divokého, zpěněného Indu, které před vámi nikdo nesplul? Navázat můžete i volným pokračováním S Matyldou v Afghánistánu.

- **Expedice Delta** – vydejte se s libereckými vodáky do spletité delty Dunaje.

- **Plachetníci kolem světa** – obeplujte se svérázným námořníkem Rudolfem Krautschneiderem a jeho plachetnicí Polárka svět pro píрко tučňáka z Antarktidy.

- **Piráti z Karibiku** – táborová stálice, vyplujte s kapitánem Sparrowem hledat Černou perlu, nebo naopak pomozte posádce Černé perly shromáždit všechny mince z pokladu Aztéků.

- **Vodní svět** – daleká budoucnost, svět zalitý vodou, lidé přežívají na plovoucích atolech a sní o suché zemi, kterou nikdy neviděli.

- **Poselství svatojánských proudů** – příběhy vodních skautů ve známé někdejší části Vltavy, která je dnes zaplavena Slapskou přehradou.

- **Raftáci** – vyberte z filmu příhodné situace pro váš puťák, takovou CTH vaši skautští teenageři určitě nečekají.

- **Proč bychom se netopili** – humorná klasika o zálužnostech i krásách vodáctví, vhodná hlavně pro začínající vodáky.

Pavlík

Převzato z časopisu Skauting
(duben 2011)



FOTO RENATA ČÍŽKOVÁ - RENČA

Etapovka na vodáckém putovním táboře – Robinson Crusoe

Etapové hry patří jistě k oblíbeným bodům programu skautského tábora. Proč je tedy nedopřát i táboru putujícímu? Třeba po řece? Pokud se nám podaří zohlednit některá úskalí, která na stálém táboře nejsou, je to docela dobře realizovatelné. Navíc, při dobrém naplánování, nás to bude stát méně příprav a úsilí. O trochu více bude potřeba úsilí mentálního a improvizčního.

JAKÉ PROBLÉMY MUSÍME ŘEŠIT PŘI PŘÍPRAVĚ ETAPOVKY NA PUTOVNÍM TÁBOŘE?

- Málo času na přípravu hry v terénu
- Neznámé prostředí tábořiště, nevhodný terén
- Omezená možnost transportu rekvizit
- Méně času na hry všeobecně
- Nemožnost grafického znázornění bodování a výsledků (nástěnka)
- Po zvládnutí materiálního zajištění dne už nezbyvají síly na nic dalšího

HLAVNÍ ZÁSADY PŘÍPRAVY A REALIZACE

- Jednoduché hry
- Netrvat na připraveném pořadí etap
- Vždy využít vhodný terén, jakmile se naskytne, i kdyby to měla být neplánovaná zastávka
- Malé množství rekvizit k realizaci etap (projíždíme vhodným terémem, ale věci na hru jsou v doprovodném autě), voděodolné rekvizity, které buď máme běžně v lodi, nebo snesou transport v loďáku
- Jiné než papírové znázornění bodování
- Pokud využíváme příběh z knížky, přefotit potřebné úryvky

a nalepit do voděodolného sešitu

- Znat dobře motivační knížku/ příběh a podle situace a prostředí dovymýšlet etapy na místě
- Připravit alternativy, odhadnout slabiny etapy – pokud k nějaké hře potřebujeme např. prudký kopec a při cestě takový nenajdeme, mít náhradní etapy.

Dost teorie, následuje praktická etapovka, téměř instantní. Skutečně se odehrála v roce 2012 na putovním táboře po slovenském Hronu. Je uzpůsobená pro věkově smíšený kolektiv vlčat, žabiček a skautů/tek. Námět klasický – Robinson Crusoe. Úryvky z knížky doplňte každý dle dostupného vydání.

HERNÍ SYSTÉM

Herní systém je dvojí:

1. 100% Robinson – vyjadřuje, nakolik by hráč uspěl jako opravdový Robinson. Na konci tábora máme tedy např. 2 hráče 100%, 4 hráče 80% Robinsony apod. Celkem je 10 dovednostních úkolů, které se hodnotí splnil/nesplnil. Není tedy nikdo nejlepší ani nejhorší. Za každý splněný úkol obdrží hráč 10%.

2. Bodovací systém jednotlivců – na konci tábora máme bodové pořadí od nejlepšího k nejhoršímu. Systém spravedlivě ohodnotí skauty společně s vlčaty/žabičkami. Za každých 10% dostane hráč přiděleno 100 bodů. V případě týmových her dostane každý člen týmu stejný počet bodů, podle umístění. Při 4 týmech např. 90-70-50-30 b.

Příklad:

Kajman se stal 70% Robinsonem, obdržel tak 700 bodů. V týmových soutěžích byl jeho tým 1x první



FOTO RENATA ČÍŽKOVÁ - RENČA

(90 b.), 2x třetí (100b.) a jednou poslední (30b.). Kajman má na konci tábora celkem 920 bodů.

Na konci tábora lze vyměnit body za „peníze“ a nakupovat odměny, přihlásit se do dražby apod. To už jistě zvládnete sami.

ZNÁZORNĚNÍ BODOVÁNÍ

Za každých 10 % dostane jednotlivec korálek apod. na kožený řemínek, který nosí na krku. Řemínek s vhodným zapínáním (uzel je nepraktický) připravte již před táborem.



- Vyrobil luk a šípy
- Vyslal signál potápějící se lodi
- Vyrobil tvaroh
- Prožil 48 hodin bos
- Rozdělal oheň lupou a uchoval 24 hodin
- Vystopoval Pátka
- Upekli chléb
- Naučil Pátka cizí řeč
- Vyspálal pro banány
- Zdolal v noci neznámou horu



1. obřil vědních skautů Štítky Hradec Králové, putovní tábor Hron, červenec 2012

JEDNOTLIVÉ ETAPY

100% ROBINSON

1. Robinson objevil banánovník a šplhal pro banány.

Místo/potřeby: tyč na šplhání

Realizace: do vhodné výšky zavěsit trs banánů. Úkolem Robinsona je vyšplhat k trsu, utrhnout jeden banán a sešplhat zpět.

Modifikace s/v/ž: ve výšce vyšplhání

2. Robinson prodřel jediné boty a poznal, jak je chůze v houštinách bolestivá.

Místo/potřeby: 0

Realizace: Skauti stráví bez bot 48 hod. V/Ž 24 hod. Důležité je nepřidělovat žádné výjimky např. službě pro nákup, přenášení jezů, souběžné etapě atd. Pokud si to vynutí bezpečnost, ukončete etapu pro všechny a případně zařaďte znovu. Lze využít na odpočinkový den.

3. Robinson připravil na skále nad jeskyní hranici, aby mohl v případě, že uvidí projíždět loď, dát o sobě rychle zprávu.

Místo/potřeby: prudší kopec/stráž/schodiště nebo jiný obtížnější terén, vlajka/šátek/cokoliv podobného.

Realizace: v časovém limitu zapíchnout praporek na vršku kopce. Nutné předem vyzkoušet sami na sobě a stanovit optimální časový limit.

4. Robinson se pokouší rozdělat oheň

Místo/potřeby: sirky/lupa



Realizace: podle vyspělosti hráčů. V/Ž rozdělat oheň sirkami nebo rozfoukat z uhlíků. Skauti rozdělat oheň lupou/sirkami po dešti a/nebo uchovat během plavby do dalšího tábořiště.

5. Robinson dojí kozu

Místo/potřeby: meloun k svačině, provázek, latexové rukavice, nějaké měřidlo objemu, ešus, pádlo/tyč

Realizace: mezi dva stromy přivážeme tyč nebo pádlo. Na jednu stranu vyrobíme ze slupky melounu hlavu kozy. Do odpovídajícího místa přivážeme koze vemeno – latexovou rukavici naplněnou vodou, se třemi prsty propíchnutými ve špičce jehlou. Úkolem Robinsona je „nadojit“ za časový limit požadovaný objem „mléka“. Pozn. Nutné jsou latexové rukavice (ne nitrilové nebo vinylové – praskají). Předem si vyzkoušejte manipulaci s rukavicí – kdy přivázat, kdy propíchnout atd. Také „dojení“ vyžaduje styl. Jednodušší variantou je zařadit etapu do soutěže týmů a vyhodnotit, kdo „nadojil“ nejvíc.

6. Robinson vyrábí luk a šíp

Místo/potřeby: tábořiště, nůž, provázek

Realizace: vyrobit luk a šíp a dostřelit danou vzdálenost. Pro větší motivaci se osvědčilo střílet „o snídani“ tzn. kdo splnil, má namazaný rohlík, kdo ne, má suchý. Je skutečně k nevíře, jaké problémy činí dětem vyrobit obyčejný luk.

7. Robinson vyrábí tvaroh (skauti)/hrnec (v/ž)

Místo/potřeby: tábořiště, mléko, modelovací samotvrdnoucí hmota, kapesník/plátno

Realizace: skauti obdrží mléko a sklenici s víčkem. Mají za úkol nechat mléko zkysnout, svařit, scedit syrovátku a odevzdat tvaroh. Konzumace možná a odzkoušená, záleží na vašem uvážení. Neomezujte úkol časově, záleží na počasí i typu mléka,



za jak dlouho zkusne. Vlčata a žabičky mají za úkol vymodelovat libovolnou nádobu a vytvrdlou odevzdat. Není problém ji vytvořit, horší je uchránit výtvar před zašlápnutím nebo rozmočením.

8. Robinson našel stopu Pátka

Místo/potřeby: tábořiště, sprej/ježek/provázky

Realizace: připravit stopovanou pomocí spreje (v/ž) nebo ježka (sk.). Úkolem je v časovém limitu nebo i bez něj vystopovat Pátka (přinést důkazní lístek apod.) Skautům připravit delší trať s více „základnostmi“.

9. Robinson stoupal na neznámou horu

Místo/potřeby: noc/hora

Realizace: skauti – v noci vystoupit na kopec. Varianty: etapu oznámit až po zalezení do spacáků. Nechat na uvážení každého, jestli na etapu nastoupí nebo ne. Na vrcholku kopce je možné nechat nějaký úkol. Podle uvážení zvolit samostatný výstup po jednotlivcích nebo společný. V/Ž – obdobně, ale lépe zvolit časné vstávání, dbát na dostatečný odpočinek po dni na vodě.

10. Robinson peče chléb

Místo/potřeby: tábořiště/rozpálené ohniště, ešus, mouka, voda, sůl, kvasnice, cukr, prášek do pečiva

Realizace: skauti – připravit kvásek, poté těsto a pod ešusem upéct chléb. V/Ž – připravit těsto na placky a upéct na rozpáleném kameni.

11. Robinson nerozumí Pátkově řeči

Místo/potřeby: seznam cizích slov

Realizace: určit význam cizích (my jsme využili slovenských) slov. Skauti obdrží seznam a vyráží do okolí zjišťovat slova od domorodců. V/Ž mohou také nebo připravíme tipovací test.

TÝMOVÉ SOUTĚŽE

1. Robinson obdivuje Pátka, jak loví ryby lukem a skáče pro ně.

Místo/potřeby: mírný proud nebo peřejky, uprostřed balvan, dostatek kamení nebo jiného stělniva, přístupný břeh nebo plážička

Realizace: na balvan v proudu postavíme PET láhev částečně naplněnou vodou. Hráč se snaží trefit láhev kamenem. Má libovolný počet pokusů. Jakmile ji zasáhne, vběhne do vody a přinese láhev zpět na start. Měří se čas od prvního hodu do přinesení láhve. Možno hrát na jednotlivce nebo týmy.

2. Boj s lidožrouty

Libovolná bojová hra

3. Robinson s Pátkem se snaží zachránit ze ztroskotané lodi potřebné věci.

Místo/potřeby: volej s přístupnými břehy/schodiště/ jakákoliv trať, různé věci (malé,

těžké, dlouhé)

Realizace: úkolem týmu je přepravit za časový limit co nejvíce věcí buď po dané trase (po schodech nahoru) nebo z jednoho břehu na druhý (lodě/plavání).

4. Robinson se plíží k lidožroutům a vyslechne jejich poradu

Místo/potřeby: noc, dva vedoucí, hořící oheň/svíčky

Realizace: úkolem týmu je připlížit se k ohni lidožroutů a vyslechnout, o čem si povídají. Po návratu sestavit co nejlepší „zprávu“. Pokud lidožrouti na někoho posvítí baterkou, je dotyčný „sežrán“ a odchází do tábořiště. Dále se již neúčastní. Případně zvolíme metodu „dobití života“ a vrácení se do hry. Nedoporučuji hromadný start všech týmů.

5. Robinson objevil ve skalním výklenku sůl.

Místo/potřeby: sklenice, sůl, voda, ohniště

Realizace: tým obdrží sklenici s rozpuštěnou solí. Úkolem je vodu odpařit a odevzdat co nejvíce soli. Dále je možno druhý den dovolit k vaření pouze „vytěžen“ množství soli.

Přeji hodně úspěchů při realizaci Robinsonovy etapovky nebo vymyšlení své vlastní.



FOTO RENATA ČÍŽKOVÁ - RENČA

Nezapomeňte, že v jednoduchosti je síla a složité etapy zničí na putáku určitě minimálně vedení.

Příště se můžete těšit na další instantní etapovku v podobě Plavby Jamese Cooka.

Renata Čížková - Renča



FOTO RENATA ČÍŽKOVÁ - RENČA



FOTO RENATA ČÍŽKOVÁ - RENČA

Byla vydána aktualizovaná Směrnice ke zdravotnickému zabezpečení zotavovacích akcí Junáka

Na konci února vyšla aktualizovaná směrnice, která upravuje zdravotnické vzdělávání a požadavky na zdravotníky táborů a dalších zotavovacích akcí Junáka. Aktualizace s sebou nese některé významnější změny, seznamte se s nimi.

Snahou tvůrců aktualizovaného předpisu bylo zpřehlednit a zpřesnit situaci kolem zdravotnického vzdělávání v Junáku. Změny se týkají zejména způsobu prokazování kvalifikace, minimálně se pak dotýkají samotného obsahu zdravotního vzdělávání a jeho funkčního nastavení. Větší změny tohoto rázu jsou pouze u garantů zdravotnických kurzů – viz dále.

ZMĚNY U ZDRAVOTNICKÝCH KURZŮ A ZDRAVOTNÍKŮ

- Úspěšní absolventi zdravotnických kurzů dostanou pouze jedno **Osvědčení o kvalifikaci zdravotník zotavovacích akcí dle typu kurzu akreditovaný/ ne-akreditovaný** (dříve dostávali absolventi akreditovaného kurzu Junáka dva papíry – Osvědčení z akreditovaného kurzu a Osvědčení skautské).

- Osvědčení o kvalifikaci zdravotník zotavovacích akcí je vydáváno na dobu neomezenou. Nově je ale zavedeno tzv. **Oprávnění k výkonu funkce zdravotníka**. Toto oprávnění vzniká na základě získání kvalifikace zdravotníka zotavovacích akcí a je omezeno na

dobu čtyř let (dříve se omezovala přímo platnost kvalifikace, což nebylo zcela správně). Následně je možné ho prodloužit absolvováním doškolovacího zdravotnického kurzu. Oprávnění je zaznamenáváno ve SkautISu (tzn. nedostáváte do ruky žádný papír), kde bude v průběhu jara doplněna možnost vygenerovat si ho v pdf verzi a vytisknout pro potřeby táborů.

- **Minimální věková hranice pro účastníka kurzu ZZA byla zvýšena na 16 let.**

- Na základě výše zmíněného postupu byl do směrnice doplněn **způsob zadávání a evidence kvalifikace ZZA a z něj plynoucího oprávnění.**

- Částečně a v souladu s novelizovanou vyhláškou o hygienických požadavcích na zotavovací akce pro děti byla **upravena příloha směrnice**, která obsahuje předepsaný obsah zdravotnických kurzů.

- Z příloh směrnice byl **vyňat ukázkový test** pro zdravotnické kurzy. Zdravotní rada Junáka poskytne tuto podporu jinou vhodnější formou.

ZMĚNY U GARANTŮ ZDRAVOTNICKÝCH KURZŮ

Významnou změnu zavádí směrnice ve věci garantů zdravotnických kurzů. Odborný garant kurzu **musí být držitelem OČK Zdravověda získaného nejdéle před čtyřmi roky, popř. musí být držitelem Osvědčení o doškolení garanta zdravotnických kurzů** (dříve zde nebylo žádné časové omezení). Osvědčení vydává na základě proškolení a prozkoušení platná komise pro OČK Zdravověda. Lze ho získat maximálně šest let od absolvování zkoušky OČK nebo posledního prodloužení. V případě uplynutí této lhůty nemůže držitel OČK Zdravověda vykonávat



odborného garanta na kurzech ZZA, popř. musí absolvovat kurz a přezkoušení odpovídající rozsahu zkoušky na OČK Zdravověda. Povinnost doškolení se netýká zkoušení u čekatelských zkoušek.

Směrnice v oblasti doškolení garantů zavádí **přechodné období** – na OČK Zdravověda, získané před 25. 2. 2012, je nahlíženo jako na kvalifikace získané k datu 25. 2. 2012. Jejich nositelé tedy mohou po následující dva roky být garanty zdravotnických kurzů.

Je třeba, aby garanti kurzů počítali s tím, že **doškolení se koná zpravidla jednou do roka** (obvykle v prvním čtvrtletí) a s omezenou kapacitou účastníků. Zejména držitelé OČK ZDR se starším datem udělení by se měli doškolit v roce 2015. Komise OČK ZDR počítá s tím, že v případě většího zájmu uspořádá na podzim 2015 ještě jeden termín doškolení.

Celé znění vyhlášky najdete v příloze této KP nebo na [skautské křižovatce](#).

Eliška Hanzlová – Pampeliška
převzato ze skautské křižovatky



Kostýmky

Sestry, vyhlasme konec tuctovým riflím a neforemným krojům!

Montérky pouze do lesa! Každá z nás čeká netrpělivě na tuto příležitost, která právě nastala! Konečně si můžeme pořídit něco elegantního, krásného, barevně sladěného podle poslední módy a zároveň odpovídající krojovému řádu.

Praštte do toho a kupte si jako já univerzální tmavě modré sako a tmavě šedou sukni v HM:

<http://www.hm.com/cz/product/21003?article=21003-B>

Krásně ladí se skautskými doplňky – jen se podívejte na

fotku. Univerzální sako a sukni levněji a snáze jen tak nepořídíte, protože šance pořídit si oficiální kostýmek žádná není. A navíc, je použitelná i jinde. A do třetice, hlavní kapitán daruje každé šťastné majitelce z řad vodních skautek krásný stylový šátek pro doplnění nového kostýmu. A ještě k tomu Hlavní kapitanát vyhlašuje soutěž o nejhezčí fotku v novém kostýmku o hodnotné ceny. Tak neváhejte!

Dytta + Cedník



Dobrá zpráva pro všechny!

A-HOJ NÁMOŘNÍCI!

Vypadá to, že zima utekla jak voda a s ní máme za sebou i dobu určenou pro přihlašování na letošní ročník Námořní akademie. Chytáte se za hlavu, že jste to nestihli? Nevadí!

Pro ty z vás, kteří by si přáli letos jet na „Námořku“ a nestihli poslat přihlášku, odkládali to tak dlouho, až uběhl termín, nebo se prostě jen rozhodli o něco později, máme dobrou zprávu. Oficiální doba pro přihlášení je sice za námi, ale TY se můžeš přihlásit i teď, a to konkrétně do 15. dubna 2014, to už je ale absolutní deadline. V nejbližších dnech bude přihlášeným uchazečům rozesláno

zadání domácího úkolu, který je jedním z rozhodujících kritérií pro přijetí. A právě v průběhu této doby máš ještě možnost přidat se k nám. Koukni na stránky namorniakademie.skauting.cz, do sekce Pro uchazeče, vyplň přihlášku, vyčkej, až Ti přijde na tvůj email zadání úkolu a ten vypracuj a pošli nejdéle do 15. dubna 2014. Deadline je v tomto ohledu opravdu „smrtný“, a to proto, že nikomu prodlužován nebude, i později přihlášení musí úkoly vypracovat do tohoto data.

Proto raději už neváhej ani chvíli a přihlaš se na NA 2014!

Za přípravný Tým NA 2014

Meruňka



„Ve skautském oddíle se mi splnily některé sny“, říká zástupkyně hlavního kapitána Kulda pro Kapitánskou poštu

Na rozhovor s novým hlavním kapitánem Cedníkem, uveřejněném v minulém vydání Kapitánské pošty, nelze v tomto čísle navázat jinak, než rozhovorem s jeho zástupkyní, mnohým dosud nepříteli známou Kuldou. O tom, že se jedná o ženu na pravém místě, s jasnými názory, velkou pílí i dostatečným smyslem pro humor, vás ale může přesvědčit náš následující rozhovor.

Kuldo, díky za tvou ochotu poskytnout Kapitánské poště rozhovor. Můžeš nám nejprve prozradit, jak vznikla tvoje přezdívka?

V době, kdy jsem přišla do našeho oddílu, nosila jsem v zimě kulicha s velkou bambulí – tak podle něj. Paradoxně se ale tahle přezdívka začala používat na letním puťáku, kde jsem onoho kulicha vůbec neměla.

Činnost zástupkyně hlavního kapitána může být pro některé možná nejasná, co vlastně v HKVS

děláš?

Pravidelně píšou zápisy a starám se taky o Kapitánskou poštu. Dále co je kdy třeba, teď zrovna dávám dohromady výroční zprávu. Hlavně jsem ale součástí týmu, který pracuje jako celek.

Kdy ses rozhodla kandidovat na funkci zástupkyně hlavního kapitána?

Rozhodla jsem se po loňských Třech jezzech, když mě oslovil Hvězdář a Cedník, abych do toho šla s nimi. Chvilí jsem váhala, ale pak jsem si uvědomila, že tím mohu být vodním skautům prospěšná. Práce v HKVS asi není moc vhodná pro někoho, kdo je aktivní přímo v oddíle, a mně je jasné, že v dohledné době asi pro žádný oddíl pracovat nebudu – v naší rodině je totiž takto aktivní můj muž a nepovažovala bych za udržitelné být v rámci jedné rodiny aktivní ve dvou různých, na sobě nezávislých oddílech. Určitě bych ale do HKVS nešla, kdyby

v týmu nebyli lidi, které dobře znám a o kterých vím, že se mi s nimi dobře spolupracuje.

Od tvé volby zástupkyně hlavního kapitána uplynulo už téměř půl roku, jak se po těch několika měsících v této funkci cítíš?

Docela dobře, i když nemůžu říct, že se už orientuji úplně ve všem. Vzhledem k tomu, že jsem na rodičovské dovolené, tak teď docela ráda řeším i něco jiného než plenky, nočníky, očkování a vytahané nádoby ze skříněk – a mimo to i svou disertaci.

Co jste v HKVS už stihli od voleb udělat?

Vyřešili jsme problém s Kapitánskou poštou, která začala opět pravidelně vycházet, a to jako dvouměsíčník. Pravidelně do ní budou přispívat i slovenští vodní skauti, s nimiž jsme navázali bližší spolupráci. Zařídili jsme dvacetiprocentní slevu pro skauty na kurzy Vodácké školy záchrany



FOTO JAKUB KARA – JIZERKY 2012



FOTO ŠTĚPÁN OBDRŽÁLEK – ŘEKA TIMPTON, SIBÍŘ 2010

Petra Ptáčka, o které je z řad skautů zájem. Podali jsme projekty na kurzy Záchranář III, Vůdce malého plavidla a Lodního tesaře. A určitě jsem ještě na něco zapoměla...

Jaké problémy aktuálně HKVS řeší v těchto dnech?

Zabýváme se úpravou Směrnice o bezpečnosti vodáckých akcí, protože v její novele navrhované HKVS je několik věcí, se kterými Výkonná rada Junáka nesouhlasí. S organizátory řešíme přípravu letošního SKARE a Navigamu 2015. Musíme také vymyslet, jak budou vznikat metodické články do Kapitánské pošty, protože je na tato témata obtížné shánět autory. A než toto číslo vyjde, určitě se objeví něco dalšího.

Co tě na fungování HKVS nejvíce překvapilo?

Zatím mě hodně překvapila skutečnost, že je Hvězdář občas upovídanější než Cedník. Občas mě taky překvapí, kolik emailů se mi urodí ve schránce, než uvařím oběd.

Tak to můžu i já z vlastních dřívějších zkušeností potvrdit, že členové HKVS jsou někdy plodnější než leckterý rozesílatel spamu. Ale

pojďme dál – vzala sis na svá bedra také řízení Kapitánské pošty, co vše to obnáší?

V první řadě sestavit plán, co v kterém čísle bude. Něco je jasné – vydávání informací, povídání o uskutečněných akcích, něco běží dlouhodobě jako Vezírový Mokrý dějiny, občas někdo něco pošle sám od sebe, ale na některé články je třeba sehnat autory a přimět je k tomu, aby něco napsali, což bývá občas velmi těžký oříšek. Jak jsem už zmínila, největší problém je s metodickými tématy.

Když máme všechny články shromážděné, musíme je zkontrolovat po pravopisné, stylistické i faktické stránce a ověřit, že jsou fotografie a obrázky v dobrém rozlišení. Někdy je třeba autory požádat o doplnění.

Hotové články předávám grafikovi a na závěr vyberu titulní fotografii. Grafík mi vrátí pracovní sazbu, kterou pošlu tomu, kdo dělá korekturu. Ta jde posléze opět grafikovi, ten ji zapracuje a vytvoří finální verzi čísla, která je vyvěšena na weby a rozeslána.

Jsi nějak skautsky aktivní i mimo HKVS?

Pravidelně jsem aktivní jen v přípravném týmu Třech jezů, a to už od roku 2010. Můj manžel Kuba totiž vede středisko a letos se po několikaleté odmlce vrátil i k oddílu, čímž je v rámci naší rodiny kapacita skautských aktivit lehce přeplněna. Občas mu ale samozřejmě pomáhám na akcích jeho oddílu či střediska.

Jak jsi řekla, už několik let se podílíš na organizaci Třech jezů. Protože to dosud možná většina z našich čtenářů nevěděla, prozradíš, v které části zázemí tě mohli vidat?

Před ročníkem 2010 jsme s Hvězdářem obcházeli sponzory a domlouvali s nimi podmínky, což od té doby už funguje víceméně dobře. Vždy před závodem rozdělují ceny od sponzorů do jednotlivých kategorií, a tak mě v cíli můžete vidat v hlavním stanu u hromad pytlů s cenami – sice to není moc estetické, ale v pytli nic nezмокne, vítr nic neodnese a obsahy jednotlivých pytlů se nepomíchají. Výherci minulých ročníků mi tam také odevzdávají putovní poháry. Než se nám narodil syn, tak jsem navíc ještě ráno v registraci zadávala přihlášky do počítače, což mě letos asi čeká zase.

Jak vzpomínáš na své skautské „dětství a mládí“?

Díky skautskému oddílu jsem mohla okusit a rozvíjet aktivity, ke kterým bych se asi hned tak nedostala nebo by mě třeba ani nenapadly: jízdu na vodě, lyžování na běžkách i sjezdovkách, dlouhé výlety na kole, putování krásnou krajinou... Mám na to skvělé vzpomínky, i když to někdy trochu bolelo – třeba taková jízda na kole po Jizerkách v červnu ve čtyřech stupních nebo několik nedobrovolných koupelí za sebou ve studené jarní vodě, samozřejmě bez neoprenu. Voddíle semi splnily i některé sny, například někdy v šesté třídě jsem hltala knížky o Vlaštovkách a Amazonkách a



o pár let později jsme na tábořech jezdili na plachetnicích i my!

V čem se podle tebe skauting, resp. vodní skauting za ty roky změnil?

V současné době s dětmi v oddíle nepracuji, takže můj pohled asi může být trochu zkreslený. Ale byla jsem vloni po delší době dva týdny na táboře – byť spíš jen jako pozorovatel – a učila jsem na osmiletém gymnáziu, takže nějaké srovnání mám. Skautské oddíly dnes mají určitě větší konkurenci, co se týče nabídek volnočasových aktivit, a děti už asi ani netouží po zážitcích jako ve „foglarovkách“. Je proto těžší děti zaujmout, na druhou stranu oddíly s dostatečně pestrým programem nedostatkem členů netrpí ani v současnosti.

V dnešní době je třeba daleko snazší si věci koupit než je vyrábět, a tak děti spoustu věcí „přirozeně neumí“, nicméně v hodinách laboratoří z chemie jsem si nemohla nevšimnout toho, že studenti – skauti jsou obvykle zručnější a šikovnější než zbytek třídy. Je také zapotřebí děti učit, aby samy dokázaly vyřešit problém, protože na to nebývají z domova zvyklé.

Zlepšila se podle mě i dostupnost a kvalita vodáckého i nevodáckého



FOTO JAKUB KARA – NA KOLE K MOŘI 2013

vybavení, ať už jde o funkční nebo nepromokavé oblečení, lehčí a teplejší spacáky, vesty dobře sedící i malým dětem, lepší batohy, stany, které jdou snadno postavit i v rukavicích, nebo spousta dalších užitečných věcí. Když bylo při poslední letní vodě hnusné počasí, tak jsem oblečená do šustáků, pod kterými se schovávaly neoprenové kraťasy, ponožky a vlněné tričko, jen vzpomínala, jak jsem v devadesátých letech nic takového neměla...

Proč jsi zůstala věrna skautingu i v dospělosti?

Oddílové činnosti jako takové jsem se víceméně přestala věnovat po táboře v roce 2003, protože působení v oddíle v Mladé Boleslavi šlo těžko skloubit se studiem v Pardubicích, navíc jsem už v té době byla rozhodnutá, že se do Mladé Boleslavi po vysoké škole nevrátím. Od té doby jsem jen občas s něčím nárazově pomohla, třeba s kuchyní na táboře. Zároveň můj manžel v té době vedl roverský kmen a později středisko, takže jsem se skautingu věnovala tak nějak „samovolně“. Když pak při jednom obědě začal Hvězdář řešit organizační tým Třech jezů, byla jsem rázem zase zapojená. Většina mých kamarádů jsou navíc skauti a nevím, co bych musela udělat, abych tomu unikla.

Stejně jako mnozí další členové HKVS, také ty jsi spjata s Přírodovědeckou fakultou UK. Můžeš nám přiblížit jak?

Na katedře analytické chemie, tedy na stejném pracovišti, kde působí Hvězdář, dokončuji doktorské studium. Na rozdíl od ostatních členů HKVS neplánuji, že bych u vědecké práce zůstala. Než jsem šla na mateřskou



FOTO JAKUB KARA – FINSKO 2009, NOCLEH CESTOU K ŘECE ROMMAENO

dovolenou, učila jsem dva roky na Malostranském gymnáziu chemii a příbuzné semináře, což mě bavilo a naplňovalo daleko víc, než sedět několik týdnů v kuse v laboratoři u přístroje a řešit, proč to zase nefunguje.

Jako jedna z mála členů HKVS máš už také vlastní rodinu, dokonce malého syna, jak zvládáš skloubit funkci mámy s ostatními povinnostmi?

Připadá mi, že se to dá skloubit docela dobře, musí však fungovat celá rodina. Nedovedu si představit, že bych byla jen doma s Danem a žádné jiné aktivity k tomu neměla, to bych se asi zbláznila. Většinu práce pro HKVS dělám doma u počítače v době, kdy Dan spí, tedy po obědě a pozdě večer. Když máme zasedání v areálu klubovny na Křížku, můžu tam s Danem vyrazit dřív, využít místní houpačku, klouzačku nebo s ním krmit ovce.

Samozřejmě je nutné, aby oba rodiče uznávali právo na soukromý čas toho druhého, a smířit se také s tím, že týden nemá pět odpolední, kdy si mohou dělat, co chci, ale maximálně dvě a ty si ještě musím doma předem dohodnout.

Tvůj manžel je také skaut, ale není vodák – liší se v něčem vaše pohledy nebo přístupy ke skautování?

Kuba naštěstí není nevodák, jen není vodní skaut. V základních principech skautingu se shodujeme, rozdílný názor máme na koedukaci a na délku a typ táborů – já totiž preferuji putovní vodácké tábory. Myslím, že naše další odlišné přístupy nepramení ani tak z toho, že jsem z vodáckého oddílu, zatímco on z nevodáckého, ale z toho, že jsme prostě každý z jiného oddílu s jinou historií a jinými zvyky.

A bude z vašeho malého Dana taky skaut?

Na svém prvním stálém táboře

už byl a moc se mu tam líbilo. Až bude větší, určitě ho do skautského oddílu přihlásíme a byli bychom rádi, kdyby ho to bavilo a vydržel v něm.

Jaro je v plném rozpuku, chystáš se někdy v nejbližší době na vodu?

Na letošní jaro jsem se těšila, protože synek už může být na víkend u babičky a minulé dva roky jsem na žádné pěkné jarní vodě nebyla. Bohužel je ale letos jaro v rozpuku už od ledna a po tom, kdy jsme na začátku března obcházeli jizerské tisícovky pěšky místo na běžkách, mi není vůbec jasné, jak to s tou jarní vodou dopadne...

Co považuješ za svůj největší

dosavadní úspěch – ať už po stránce pracovní, osobní, skautské...?

Že se mi podařilo najít práci, která mě naplňovala a bavila, založit rodinu a že jsem teď vlastně docela spokojená.

Kuldo, jak bys sama sebe charakterizovala třemi slovy?

Aktivní vodní skautka.

Na závěr tradiční otázka – chceš něco vzkázat našim čtenářům?

Posílejte příspěvky do Kapitánské pošty!

Kuldo, díky, že ses s námi podělila o své názory, zážitky i zkušenosti!

Pavlík

(pavlik@skaut.cz)

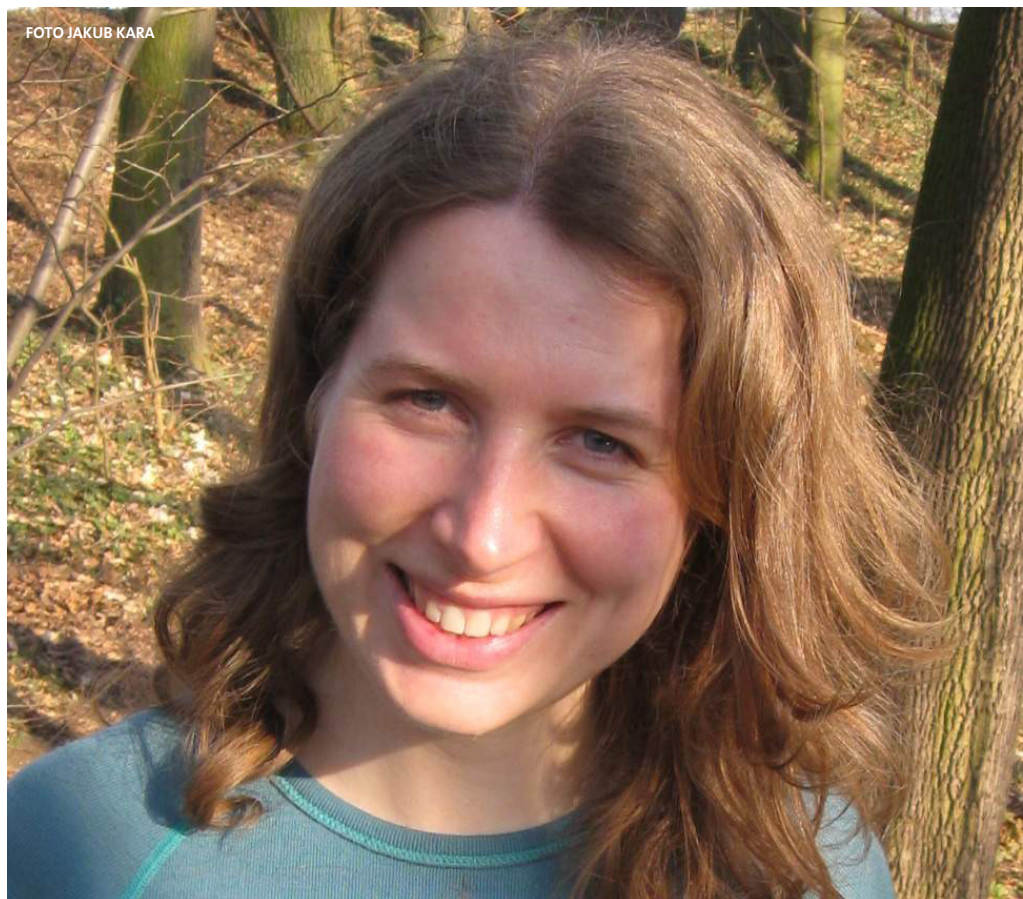

Jana Karaová – Kulda (32)

Momentálně na rodičovské dovolené, dříve učitelka chemie na gymnáziu; studentka doktorského studia analytické chemie na Přírodovědecké fakultě UK v Praze. Původem z 5. oddílu vodních skautek v Mladé Boleslavi, aktuálně členem kmene dospělých Nezmaři. Spoluorganizátorka závodu Napříč Prahou – Přes tři jezy. Od října 2013 zástupkyně hlavního kapitána vodních skautů. Ráda jezdí na vodu, na kole, na běžkách, chodí po horách, tancuje, běhá, hraje na kytaru a na klarinet.

Příprava na NAVIGAMUS 2015 zahájena

Před dvaceti lety proběhl první Navigamus 2004, za rok 4.–7. 6. 2015 proběhne již sedmý. Je na místě připomenout, kde se tato tradiční akce vzala.

Po třetí obnově Junáka a tím i českých vodních skautů přinesl bratr Oskar na HKVS nápad:

Kapitáni se schází na svých srazech, ale také bychom měli uspořádat setkání celých oddílů.

Myšlenka se ujala, a protože jsme si vážili toho, že přes všechny dosavadní i současné překážky stále plujeme, nazvali jsme akci NAVIGAMUS, což latinsky znamená PLUJEME, resp. PLUJME.

Každý dosavadní ročník se vázal k nějakému výročí a byl charakterizován barvou a maskotem.

Po grandiózním N2012 bylo jasné, že to ohromné organizační nasazení Plzeňáků se nedá překonat, a proto HKVS pověřil organizačním uspořádáním přístav Sedmičku Pardubice, kdežto programovou náplň vzala na svá bedra Eskadra Ostrava. Už dnes víme, že jmenované přístavy v tom nejsou tak úplně samy, že jim pomáhají nadšenci i z jiných jednotek.

Protože se na jarním srazu v Karlových Varech dozvíte spoustu podrobností, zmíním jen některé věci dobré znát předem.

Tématem jsou bitvy admirála Nelsona (nejen ta u Trafalgaru):

U San Vincenta 1797 – Španělsko se přidalo k Francii a na moři napadlo anglickou flotilu.

U Abukíru 1798 – Napoleon se vylodil pod pyramidami, aby Britům zničil vojenského i obchodního spojence. Nelson francouzské zakotvené loďstvo ochromil nenadálým útokem.

U Kodaně 1801 – Dáni, Rusové, Prusové a Švédí se odmítali podílet na námořní a obchodní blokáde



Francie. Anglické loďstvo donutilo protivníky kapitulovat a přijmout podmínky embarga.

U Trafalgaru 1805 – francouzské a španělské loďstvo pod velením admirála Villaneuve se pokusilo prorazit blokádu s cílem vylodění na britském území.

Hlavní programové bloky N2015 budou těmito bitvami motivovány a již dnes mohou oddíly a přístavy zvažovat, s kým a za koho chtějí bojovat. Budou sice dva základní celky (Britové a Koalice), ale ty se budou dále dělit vždy na tři národy.

Rozlišení bude místo tričky



barevnými tunely, tzv. buffy.

Hlavní hry budou vyhodnocovány ztrátou lodí, ale v aktivitách nabízených a absolvovaných jednotlivými účastnickými skupinami bude možno získávat nové námořníky a jimi podle určeného klíče loďstva doplňovat.

Protože organizátoři předpokládají, že někteří účastníci N2015 se pokusí přepsat dějiny, je připraven závěrečný ceremoniál ve variantách podle výsledku her.

Těšíte se?

Na srazu kapitánů se dozvíte více.

Vezír

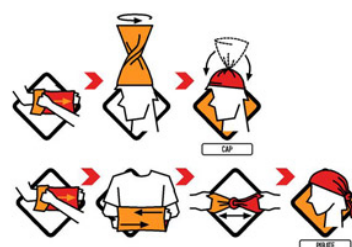

Jaroslav Novák – Braťka: „Vodácký Foglar“

Jaroslav Novák, zvaný Braťka, se narodil 31. ledna 1894 v Praze na Žižkově. Chudá rodina mu nemohla umožnit studium, a tak vše získával pílí a houževnatostí. Stal se jedním z prvních českých skautů a skautingu se věnoval až do konce svého života. V roce 1913 mu zakladatel českého skautingu Antonín Benjamín Svojsík svěřil vedení několika odrostlejších hochů, kteří si ustavili svoji samostatnou družinu. Posléze z ní vznikl pátý pražský oddíl Junáka – slavná Pětka. Braťka byl vynikajícím skautským vůdcem a znalcem chlapeckých duší, se svými chlapci rok co rok tábořil a získával tak neocenitelné poznatky a zkušenosti. Pětka byla původně oddíl suchozemský, ale po příchodu Mirko Vosátky – Grizzlyho se v roce 1933 Braťka i celý oddíl rozhodl přejít k vodním skautům. Později se Pětka rozšířila na celý přístav s bohatou činností, který dnes patří k nejstarším u nás. O prázdninách 1934 a 1935 vykonali členové oddílu plavby po Jaderském moři: v přístavu Rijeka si najali plachetnici Gospa Poišana a plavili se vždy pět týdnů podél pobřeží Jugoslávie a Řecka. Na lodi vykonávali veškeré námořnické práce. Na lodích se Braťkova Pětka plavila i na holandských plavebních kanálech, polské Visle, účastnila se mnoha mezinárodních akcí...

Braťka byl dlouholetým

tajemníkem Svazu junáků – skautů RČS. Společně s Františkem Alexandrem Elstnerem, absolventem Gilwellu, vedl v létě 1923 v oboře parku Jemčina u Stráže nad Nežárkou první československou lesní školu, nejvýznamnější kurz pro skautské vůdce. Byl to také právě on, kdo přišel s nápadem originální české skautské zkoušky „Tři orlí pera“. Propagoval základní prvek skautingu – družinový systém a také orientační i dlouhodobé hry.

V roce 1919 začal soukromě vydávat první metodický skautský časopis *Listy pro junácké vůdce*, později přejmenovaný na *Vůdce*. Mnoho let byl redaktorem a později šéfredaktorem časopisu *Skaut – Junák*. Své bohaté zkušenosti uplatnil také v řadě skautských příruček, například *Junácká družina*, *Skautské divadlo* a další. Napsal první český skautský román *Skautská srdce* (později upraveno na *Statečná srdce*), který poprvé vyšel v r. 1921 a dočkal se mnoha dalších vydání. Z jeho pera pochází také knihy *Zelené jezero*, *Bílá ruka*, *Vláda Nebojsa* a jiné. Nádhernou průkopnickou plavbu po Jadranu popsal v knize *Pod bílými plachtami*, vydanou oddílem v roce 1936.

Poslední knihou vydanou ještě za jeho života, se stal dobrodružný román *Mořská hvězda*. Braťka začal



tento příběh plavby z roku 1935 zpracovávat někdy kolem roku 1940, úryvky vyšly v oddílovém časopise *Veslo*. Vzhledem k situaci v protektorátu, nucené likvidaci skautingu a ke své odbojové činnosti práci na románu přerušil a pokračoval v ní až po osvobození republiky v roce 1945. Román nakonec vyšel ve velkém spěchu v roce 1948, ale část nákladu byla stažena a dána do stoupy. Tehdy ještě málokdo tušil, že příběh má i druhou část s názvem *Ve stopách Odysseových*. Její sazba byla rozmetána a čtenáři se jí dočkali až 30 let po Braťkově smrti. Také další romány *Hoši na řece* a *Tábor nad vodopády* se svého vydání dočkaly až po roce 1989.

Braťka byl rovněž spoluautorem námětu prvního a zatím jediného českého filmu se skautskou tematikou *Na dobré stopě*. Jeho příběh se odehrává na letním junáckém táboře vodáckého oddílu. Vypráví o chlapci Edovi, poznamenaném tragickou okupační zkušeností, který se jen těžko sžívá s ostatními chlapci. Jejich důvěru a přátelství si získá, až když přispěje k odhalení německých diverzantů. Film se

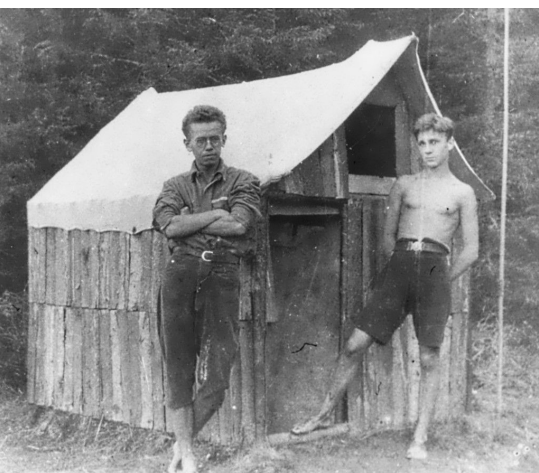

natáčel na ostrově na Sečské přehradě – tábořišti Novákova oddílu. Režiroval ho Josef Mach, za kamerou stál Jaromír Holpuch, hudbu složil Julius Kalaš. Představitelem hlavní postavy Edy byl Antonín Šůra, později známý z mnoha dalších filmů. Ale prakticky všechny vedlejší role hráli skuteční členové Pětky – a hráli je dobře, protože vlastně nehráli, ale byli na táboře. Film Na dobré stopě byl do kin uveden v prosinci 1948, ale jeho promítání trvalo jen krátce. Ideologicky totiž nevyhovoval tehdejší době. Přesto ho shlédlo 1 244 583 diváků a v roce 1956 byl promítán v Polsku při příležitosti obnovení tamní skautské organizace.

Ani Bračkův osobní život nebyl jednoduchý. Spolu s oddílem aktivně stál u zrodu republiky v roce 1918, po zákazu Junáka v roce 1940 byl zatčen a vězněn, přesto se i za války účastnil protinacistického odboje i květnového povstání v roce 1945. Za svoji protiválečnou činnost byl vyznamenán Československým válečným křížem a vojenskou medailí Za zásluhy. Po krátké době musel opustit redakci obnoveného časopisu Junák, který po únoru 1948 rychle měnil obsah i název, až nakonec zanikl. V roce 1953 byl Bračka jako osoba nebezpečná komunistickému režimu přinucen opustit Prahu a byl mu přikázán pobyt v Úžíně u Ústí nad Labem. Pracoval jako

zaměstnanec knihkupectví v Ústí. Přesto se nevzdal, na dálku spolupracoval s Pětkou (která přes veškerá diskriminační opatření dále operovala pod hlavičkami tělovýchovných organizací jako ilegální skautský oddíl) a rozepsal další romány, které už za jeho života nevyšly. Byl houževnatý a po čase začal vést žáky a dorostence při jachetním oddílu chemičky v Ústí. I přes zájem StB o Bračku prošla tímto oddílem řada schopných chlapců a od roku 1956 uspořádali celkem devět letních táborů. Poslední Bračkův tábor se uskutečnil v roce 1963 u rybníku Hejtman. V roce 1964 zjistili Bračkovu rakovinu žaludku a v noci 14. března 1965 zemřel.

Urnu s jeho popelem několik let opatrovala jeho manželka Vlasta v bytě v Úžíně. Obec však musela ustoupit stavbě plynárny a

paní Vlasta se přestěhovala do Chabařovic, kde zemřela v roce 1977. Urny z bytu zesnulé byly údajně odvezeny na ústecký Střekov do Správy hřbitovů, a když si je nikdo nevyzvednul, byl popel vsypán do společného neoznačeného místa.

Jaroslav Novák – Bračka tedy nemá jiný hrob, než své literární dílo, tři orlí pera na rukávech skautů i skautek a vzpomínky členů pražské i ústecké Pětky. Přidejme se k nim!

Napsal Vezír, upravil Pavlík

Další informace k Bračkovu a historii Pětky lze nalézt na www.petka.org.

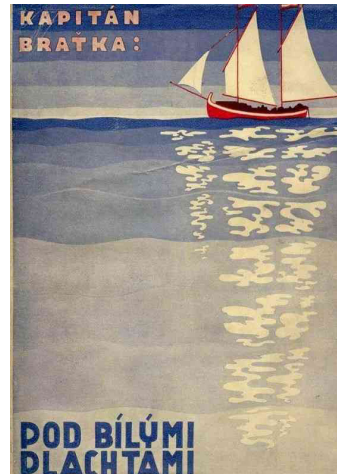
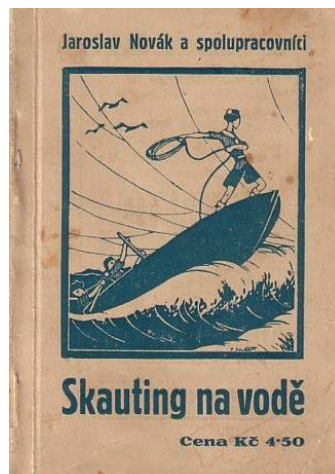

Kánoe II. – Materiály, výroba

Kánoi můžeme definovat jako loď poháněnou jednostranným pádlem, obsazenou jedním či několika pádlaři, která je rychlá dost, aby překonala rozlehlé tišiny. Obratná a schopná odolávat vlnám tak, aby uspěla při plavbě v peřejích. Lehká natolik, aby se dala přenášet kolem nesjízdných peřejí nebo mezi toky. Aby splnila tyto mnohdy rozdílné požadavky, musí být vyrobena určitým způsobem a z určitých materiálů. Ponechme stranou tvary kánoe, kterým se budu věnovat v příštím článku, a pojďme se podívat na materiály, které se ke stavbě kánoe používají

BŘEZOVÉ KÁNOE

Historicky nejstarší materiál je březová kůra. Používá se kůra břízy papírové *Betula papyrifera*. Kůra se sloupne ze stromu, máčí se a pak se za pomoci smrkových kořínků sešívá a připevňuje na borty, dovnitř se vkládají ohýbaná žebra ze západního červeného cedru (*Thuja plicata*), které se podkládají úzkými lamelami také z cedru. Vše se utěsňuje směsí smrkové smůly, sádla a dřevěného popela. Jak se takové kánoe vyrábějí, se můžete podívat zde: http://nfb.ca/film/Cesars_Bark_Canoe/

O tom, že se rozhodně nejedná o technologii zastaralou a nepoužívanou, Vás možná přesvědčí Henri Villancourt na svých stránkách: <http://www.birchbarkcanoe.net/>



FOTO ADNEY, EDWIN TAPRAN & CHAPPELLE, HOWARD, I. (1964). THE BARK AND SKIN BOATS OF NORTH AMERICA. P. 110

ŽEBROVÁ KÁNOE S PLÁTĚNÝM POTAHEM

Někdy kolem roku 1880 se začínají stavět první kánoe

potážené plátnem, stavěné na kopytě. Stalo se tak v Maine, které je dodnes s touto tradicí výrazně spojené. Vyžádala si to zřejmě situace, kdy bylo nutné zvýšit produkci a zefektivnit ji. Svou roli v tom sehrálo jistě to, že se kánoe stává i sportovním náčiním. Kánoe se tímto způsobem staví tak, že nejprve musí vzniknout kopyto. Bývá dřevěné, s kovovými podkladovými pásy pro žebra. Na tomto kopytě se pak začne stavět samotná kánoe. Nejprve se založí vnitřní bortové latě. Na ty se přibijí jasanová nebo cedrová žebra, upravená máčením a pařením tak, aby se dala ohýbat. Na žebra se přibijí textilií obšívka z řezané dýhy. V tomto okamžiku se kánoe sejme z kopyta a potáhne se plátnem a impregnuje nátěrem. Pak následují dodělávky příček, srdíček, sedaček a vnějších bortových latí.

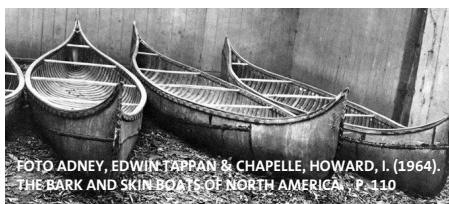

FOTO [HTTP://WWW.CARRYINGPLACECANOE.COM](http://www.carryingplacecanoe.com)

LAŤOVÉ KÁNOE

Proces stavby na ohýbaná žebra je ovšem technologicky velmi náročný. Zřejmě i pro to vznikla technologie, kterou bych označil jako stavbu z latí. Staví se také na kopytě, ale to je výrazně jednodušší než v předchozím případě. Sestává se vlastně jen z několika nepravých žebírek ustavených v ose a v určité vzdálenosti. Na tyto žebra se přibijí latě s vyfrézovanou drážkou, které se mezi sebou lepí. Takto vzniklá skořepina se obrousí a polaminuje skelnou nebo kevlarovou tkaninou. Následují dodělávky bortových latí, příček,

srdíček a sedaček. Stavební postup je rychlý a málo náročný na nářadí a dovednosti. Vhodný pro amatérskou stavbu.



FOTO [HTTP://WWW.CANADIANCANOES.COM](http://www.canadiancanoes.com)



FOTO [HTTP://WWW.CANADIANCANOES.COM](http://www.canadiancanoes.com)

HLINÍKOVÉ KÁNOE

Začátkem padesátých let 20. stol. se začaly vyrábět kánoe z hliníku. Velkým průkopníkem tohoto materiálu ve stavbě kánoí byla firma Grumman, původně výrobce letadel, které zřejmě s koncem války přebývala výrobní kapacita. Kánoe se vyrábí lisováním a nýtováním. Vzhledem k materiálu jsou vyráběny s objemnými vzduchovými kapsami ve špičkách. Hliníková kánoe je odolná, objemná, velmi vhodná pro cesty do divočiny. V případě deformace



FOTO [HTTP://WWW.BLOCKET.SE](http://www.blocket.se)

při nárazu lze i hodně poničenou kánoi vyklepat.

LAMINÁTOVÉ KÁNOE

Vyrábějí se zhruba od šedesátých let. Materiálem jsou polyesterové nebo epoxidové pryskyřice a skelné tkaniny různé gramáže. Dnes i tkaniny z kevlarových nebo aramidových vláken, což výrazně spoří váhu. Občas se mezi vrstvy tkaniny a pryskyřice přidává nějaký pórovitý materiál (původně balza, dnes extrudované styreny), což zvyšuje tuhost trupu. Kánoe se staví do vnitřního kopyta, nejprve se nanese probarvený gel coat, který určuje povrchovou kvalitu a barvu kánoe, pak následují vrstvy tkaniny prosycené pryskyřicí,



FOTO [HTTP://WWW.SOURISRIVER.COM/](http://www.sourisriver.com/)

zakončuje se vnitřní gelovou vrstvou, která určuje kvalitu a estetiku vnitřku. Používají se různé druhy pryskyřic, některé tvrdnou při běžné teplotě, jiné je třeba tvrdit vyšší teplotou. Na hotovou skořepinu se dodělávají bortové latě, příčky, sedačky a srdíčka. Buď dřevěné, plastové nebo hliníkové.



FOTO [HTTP://WWW.OLDTOWNCANOE.COM](http://www.oldtowncanoe.com)

PLASTOVÉ KÁNOE

Vyráběny v posledních cca 30 letech různými metodami. Buď natavováním polyethylenových granulí a vstřikováním do rotující formy, nebo vrstvením fólií a „spékáním“ dohromady, případně se mezi fólie vkládá porézní materiál, který má obdobnou

úlohu jako u laminátových lodí — zvýšit tuhost skořepiny. Po upečení skořepiny trupu se doplňují bortové latě a srdíčka, obvykle z vinylu. Některé firmy ale nabízí i dřevo nebo hliník. Dále dřevěné příčky a sedačky, obvykle dřevěné vyplétané. U levnějších modelů také z vinylu.

To jsou zhruba všechny materiálové možnosti, které při výběru kánoe máme. Jen letmo ještě zmíním lodě nafukovací a plátěné na tyčkové kostře. Rozhodně nepopírám jejich výhody ve speciálních situacích a při převážení, ale nejsou vhodné pro kanadský styl pádlování.

Jiří Kostínek - Žabák

Vodácké desetikoruny

„Vodáckou desetikorunu“, zvláštní příspěvek na provoz Sítě VS, odesílá přístav VS nebo oddíl VS prostřednictvím svého střediska po registraci, zpravidla do jarního srazu. Příspěvky ve výši 10 Kč za registrovaného člena se posílají na účet KVS 2300183549/2010 pod variabilním symbolem 99YYXXXX, kde YY je rok a XXXXX je ev. číslo jednotky (pro rok 2014 to u jednotky ev.č. 114.05 bude var. symbol 991411405). V případě platby za více předchozích let je variabilní symbol 9900XXXX.

Příspěvky je možné zaplatit i hotově na srazích kapitánů.

Za všechny „vodácké desetikoruny“ zaslané v duchu hesla „vodáci sobě“ děkujeme.

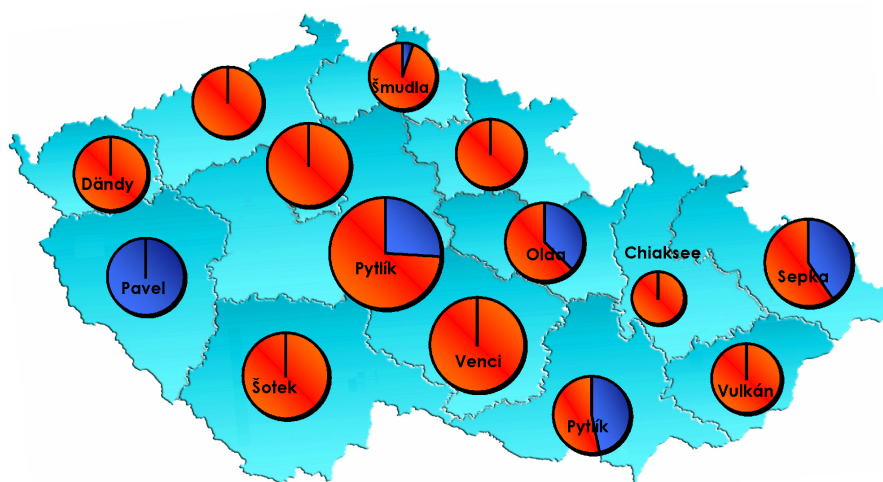

Stav zaplacených zvláštních příspěvků na rok 2014: kruhové grafy ukazují podíl zaplacených a nezaplacených příspěvků v kraji. Modré pole označuje příspěvky zaplacené, červené nezaplacené.

Kánoe pod plachtami, část 2. – O.C.S.G.

Počátky plachtění na kánoi lze vysledovat zpět do roku 1860. Mezinárodní soutěž oplachtěných kánoí, které jsou zřejmými předky současných lodí, se poprvé konala v roce 1884. V současnosti se tímto sportem zabývá celosvětový jachtařský svaz IC.

Ne každý si ale chce (a ne každý na to má) pořizovat závodní stroj (a IC plavidla jsou stroje na rychlost!). Plachtění na otevřené kánoi pro radost je stále provozováno nadšenci, hlavně v USA, Velké Británii, Německu, Francii a Skandinávii. V Británii tito nadšenci v dubnu 1990 znovu založili spolek pro plachtění na otevřených kánoích – O.C.S.G., Open canoe sailing group, což znamenalo návrat k činnosti ze začátku 20. století.

Tento spolek byl vytvořen k tomu, aby podporoval odborné znalosti a zájem o kánoe pod plachtami. I když je to opravdu oficiální „národní klub“ pro stejně smýšlející lidi, členové mají zájem, aby byl i nadále neformální, uvolněný a přátelský. Jeho členové jsou nakloněni jak turistické plavbě, tak vážnému soutěžení. Spolek podporuje nové členy k této činnosti a poskytuje prostor pro výměnu názorů a setkávání zájemců. Od roku 1995 je součástí britského Kanoistického svazu.

Setkání bývají uspořádána v různých částech země přibližně každý měsíc od dubna do října. Na vodě někteří lidé zůstávají v blízkosti místa nalodění (kvůli dohledu a podpoře od ostatních – ne každý se cítí na kánoi hned bezpečně), zatímco jiní odplují na celodenní plavbu – třeba na piknik nebo návštěvu čajovny, podle toho, co místo nabízí. Doporučuje se, aby se lidé spojili s jednou nebo dvěma

dalšími loděmi a pluli spolu kvůli vzájemné podpoře.

Mnozí členové podnikají dlouhé výpravy v pobřežních i vnitrozemských vodách. Často je třeba i pádlovat, zvláště když vítr utichne. Základním pravidlem je, že všechny funkce na každé lodi by měly být nastaveny tak, že umožňují jak efektivní pádlování, tak plachtění, což umožňuje plavbu i v méně příznivých obdobích.

Plachtění na malém člunu pro mnoho lidí znamená závodění kolem bóje v jejich místním rybníku. To jistě může být zábavné a velmi uspokojivé pro vítěze, ale už jste někdy uvažovali o plachtění bez omezení závodišťem, pravidly a taktikou, které jsou s tím spojené?

„Dobrodružné plachtění znamená odpoutat se od těchto omezení a na malém člunu se dostat do přírody, prozkoumat své okolí. Velká Británie je ideální pro tyto aktivity, protože je obklopena tisíci kilometry divokého pobřeží, velmi málo ovlivněného člověkem a s nedotčenou přírodou. Pro méně odvážné jsou tu četná chráněná ústí řek a mnoho jejich splavných úseků, ještě snadnější je plavba po velkých i malých jezerech. I na řekách jako je Temže můžete cestovat na míle daleko, aniž byste potkali živou duši.“ (text O.C.S.G.)

Plachtění se stalo obrovsky populární v Británii ve druhé polovině 19. století, kdy byla vynalezena rekreace pro střední třídu. V roce 1865 John MacGregor napsal knihu „A Thousand Miles in the Rob Roy Canoe“. Touto a jeho dalšími knihami začala posedlost dobrodružnými plavbami na kánoích, která trvala třicet let, a téměř všechny kánoe z té doby měly plachty. To bylo v době, kdy jediným použitelným dopravním



prostředkem byla železnice. V současné době, s rozvinutou osobní dopravou a hustou silniční sítí, je cestování na oplachtěných kánoích ještě výhodnější než kdy předtím.

Kánoe pod plachtami jsou totiž lehce přenosné (když na to přijde, i na vlastních zádech) a lze je snadno převážet na střešním nosiči většiny vozů. Na rozdíl od větších člunů, které potřebují skluz, jsou kánoe plavidlem, které lze snadno spustit do vody a opět z vody vytáhnout na břeh, což výrazně zvyšuje jejich přístupnost k vodě. Jsou snadno přemístitelné pomocí vozíku („kolajda“), který je dostatečně malý na to, aby mohl být naložen v kánoi, zatímco se plavíte. To vám umožní dostat se z vody, kde si vyberete, na rozdíl od většiny ostatních člunů, které není možné transportovat bez auta a přívěsu.

Být malý a lehký znamená, že nepotřebujete velkou takeláž se spoustou plachet, abyste mohli plout. A pokud vítr „umře“, nízký, úzký trup kánoe, s nízkým odporem, umožňuje snadné pádlování, stejně jako u všech ostatních otevřených kánoí bez plachet.

Otevřené kánoe pod plachtami mají obecně spoustu úložného prostoru, takže mohou nést spoustu nákladu – zásob a vybavení na vícedenní výpravy. Nicméně není nutné se vydávat na náročné expedice, dobrodružná může být i plavba na soustavě místních rybníků za slunného odpoledne. Opravdu není obtížné přenést, případně převézt kánoi přes hráze

Heslo kanoisty-plachtaře:

„Plachtit, pokud je to možné – pádlovat, když je to nutné.“

sousedních rybníků (činnost známá jako „portáž“). Dobrodružnou výpravu pod plachtami lze tak zažít i na místech, kde pravděpodobně pod plachtami dosud nikdo neplul. Kánoe pod plachtami může být vystrojena během několika minut, takže stojí za to vyrazit ven i na pouhých pár hodin.

Plachtění veskupině oplachtěných kánoí je skvělým způsobem, jak

cestovat a objevovat. Na vodě jste svým vlastním kapitánem a máte nezávislost, a přesto máte poblíž přátele, kteří vám pomohou vynést plavidlo nahoru na břeh na konci dne, nebo se kterými posedíte u táboráku ve večerních hodinách. Můžete se tak setkávat s novými lidmi i starými přáteli a plout s nimi vstříc dobrodružství.

Efendi



Orlíci na řece

Výchovné a motivační čtivo pro vodácké nováčky

Orlíci na řece jsou dobrou knížkou pro čerstvou vodáckou mládež. Nabízí jim nejen zábavu, ale také poučení v podobě seznámení s vodním skautingem a špetku etické výchovy. Autor knihy Lubomír Jaroš není žádným začátečníkem, ale spíše zkušeným tvůrcem a renesančním člověkem. Píše básně, povídky, beletrie, divadelní hry nebo také hudební pásma. A knihou Orlíci na řece opětovně prokázal, že se dokáže vžít i do vnímání světa tak, jak ho vidí parta mladých holek a kluků.

PŘÍKLADY TÁHNOU

Kniha je velmi vliďná. Prezентuje kladné stránky lidí, lépe řečeno představuje vybrané kladné postavy, které by mohly být mladým čtenářům a čtenářkám vzorem. Protože jak už říká staré latinské moudro „exempla trahunt“ – příklady táhnou.

NA POČÁTKU BYLA KNIHA

První inspirující moment přichází už v úvodu vyprávění, kdy se ocitáme v prostředí třetí třídy průmyslové školy v závěru školního roku. A představte si, jak třídní učitelka odměňuje vybrané žáky. Věnuje jim knížky! Jednu z nich s názvem Podivné svědectví Václava Korce (předešla Jarošova beletrie!) dostane i úspěšný žák Vojta, kterého velmi zaujme líčení všemožných okamžiků ze života

hlavních hrdinů knihy – skautů. Když se o přečtení knihy podělí i se svým kamarádem Vítkem, rozhodou se oba kluci, že by se ke skautům rádi přidali pod podmínkou zařazení k vodákům. „Kde je vůle, tam je cesta“, říká se. A věci se opravdu dostanou do pohybu.

JAK BÝT SPRÁVNÝMI SKAUTY A SKAUTKAMI

Vojta s Vítkem a dvěma Vojtovými sestrami nakonec dostanou během léta příležitost zakusit obsah skautského života, zdokonalit se ve svých schopnostech a dovednostech, navázat nová přátelství a posunout se díky zkušenostem o pořádný kus dál ve svém vývoji. Součástí knihy jsou také základy skautské a vodácké nauky, takže čtenáři a čtenářky



KUPTÉ SI KNIHU ORLÍCI NA ŘECE:
www.skaut.cz/obchod

Křídový papír, pevná vazba, barevné ilustrace, 107 stran.

To vše za cenu 150 Kč.

nemusí sledovat pouze příběhové plynutí, ale sami se mohou obohatit o nové vědomosti spolu s knižními hrdiny a hrdinkami. V knize tak nalezneme například přehled morseovky nebo vodáckých značek, ale i základní vhled do skautského univerza. Kniha však není žádným učebním textem, tohle jsou jen takové zajímavé aktualizací doplňky. Hlavní důraz je kladen na příběh, postavy a dobrodružství!

UKÁZKA Z KNIHY:

„Čekání se zdálo nekonečné. Pramice nejdříve zpomalila svoji rychlost, patrně ji světla z jachet zaskočila podobně jako její pronásledovatele. Pak se ale její osádka opřela do vesel a zanedlouho dorazila ke břehu poněkud stranou od Morávka plavidla. Podezřelí plavci vyskočili na úzkou pláž, z níž vybíhala cesta vzhůru ke tvrzi, zajistili loď proti odplutí a odhodili příkrývku z balíku. Podlouhlý předmět, který skrývala, uchopili z obou stran a zmizeli s ním v lese.“

Tomáš Vovsíř

Převzato ze Skautské křižovatky.

Dopis Vezírovi

Ahoj Vezíre,

konečně jsem se dostal k tomu, poslat Ti vůbec první hlášení Vodních skautů z Hané. Přiznávám, že jsem to mohl udělat už dřív, ale nějak mi ve víru událostí nezbyval čas. Ani nevíš, jak ti závidím zaslužené poklidné bafání dýmky nebo co to vlastně kouříš. :-)

Jak sám říkáš, nejdůležitější je dobrý základ, a ten jsme ve vrbatecké skautské historii měli i my. Tak tedy trochu historie!

„Vrba dub a dešťů více – znaky našich obcí tvoří, v nichž junácká srdce hoří heslem, jež zní: Chceme výš!“ Takto byl zahájen střediskový sraz ve Vrbátkách, pořádaný 30. června 1946. S radostí hlásím, že se nám vodním skautům z Hané podařilo na bohatou historii skautingu u nás úspěšně navázat. Skauting měl ve Vrbátkách, Dubanech a Štětovicích velmi silnou tradici. První pokusy o založení skautského oddílu pocházejí z roku 1936. V roce 1940 byla vytvořena skautská Osamělá hlídka s pěti členy. Ta fungovala až do rozpuštění Junáka nacisty. V utajení však fungovala i během války. Po válce byli skauti mezi prvními, kdo byl připraven pomáhat. Mnoho jich fungovalo jako spojky v době, kdy přerušené telefonní linky byly normálním stavem.

Dne 25. 5. 1945 byla svolána první skautská schůze, na niž se dostavilo přes 40 chlapců! Každý chtěl být skautem! Později se k junákům přidaly i oddíly skautek. Od výše zmíněného 30. června 1946 fungovaly oddíly jako samostatné středisko, a to až do roku 1949, kdy byly skautské oddíly donuceny ukončit svoji činnost a inventář předat Svazu československé mládeže. Pak se informace vytrácejí, a tak se další řádky již budou týkat novodobé činnosti skautů u nás.

Když se do Vrbátek v roce 2012



přistěhoval krajský kapitán vodních skautů (VS) – komodor VS – Chiaksee a s vervou a nadšením jemu vlastním se pustil do budování oddílů, bylo jasné, že to budou oddíly vodních skautů. Chiakseemu se v poměrně krátké době podařilo v našich obcích vytvořit dva fungující oddíly, jež sám začal vést. Kromě toho vedl ještě další dva. Jeden na Plumlově a druhý ve Ptení. Tedy práce nad hlavu. Ale jak jsem řekl, Chiakseemu nechybí síly ani nadšení, a tak se mu podařilo přitáhnout k sobě i řadu dospělých, z nichž v podstatě nikdo nebyl, a to ani v mládí, skautem.

A pak to začalo...

Tak nějak slovy klasika: „Vymknuta z kloubů doba šílí...“ by se dalo charakterizovat období od podzimu 2012 až dosud, jež tvoří téměř nepřetržitý sled událostí, z nichž některé bych si dovolil nazvat milníky. Tak především:

- S podporou obce požádalo občanské sdružení VSTP o.s. o dotaci na vybavení vodních oddílů. VSTP je sdružení, které jsme vytvořili my dospělí k tomu, aby přímo podporovalo činnost našich oddílů. V rámci dotace jsme nakoupili 2 skautské pramice, 1 sadu oplachtění pro jednu pramici, 35 ks pádel, 35 ks plovacích vest, přípojný vozík

na odvoz lodí, GPS navigaci do terénu, lodní pytle a magnetickou tabuli do klubovny. S přispěním veřejnosti jsme vyrobili rám na přípojný vozík, jež nám umožňuje loď převážet.

- Díky firmě DD Sport byl zakoupen nafukovací raft Colorado 450 pro 6 osob s potřebným příslušenstvím.

- Od zrušených vodáckých oddílů v Kojetíně jsme získali 2 ks starších desetimístných pramic, 10 ks rychlostních kajaků a od občanů z Vrbátek pak 3 ks starších dětských kajaků.

- S takovou výstrojí jsme mohli směle naplánovat a v létě uskutečnit vodácký tábor na řece Divoká Orlice v těsné blízkosti přehrady Pastviny v Orlických horách. K našemu úžasu se nám podařilo „objednat“ i počasí, a tak kromě jednoho deštivého dopoledne se na nás celou dobu usmívalo sluníčko. Ještě větší úžas nám však připravily děti, když se naučily praktické dovednosti na tekoucí i stojaté vodě, naučily se, jak ovládat svoje lodě a jak se zachovat v případě pomoci druhému. Hodně z nich na tábore vyrostlo ve skutečné osobnosti. Společně jsme sehráli spoustu her a mimo jiných dobrot jsme spořádali spoustu Čočky a Fazole. Pravda, někdy to vypadalo, že jsme

spíš táborem létajících Čestmírů než vodních skautů, ale zvládli jsme to. Velká písmena u Čocky a Fazole uvádím proto, že na počest těchto oblíbených pokrmů pojmenujeme i naše nové pramice.

- Významně obnovena byla činnost oddílu na Plumlově, který byl rozšířen na 10 členů a dále zřejmě ještě poroste. Oddíl ke své činnosti užívá prostory obce Plumlov přímo u Plumlovského zámku. Klubovna je nádherná a kromě historie v ní cítíte i její duši.

- Požádali jsme okresní radu Junáka (ORJ) v Prostějově o možnost vytvoření vlastního střediska (přístavu VS) ve Vrbátkách. ORJ stanovila pro naše oddíly podmínky, jež jsme beze zbytku splnili, a tak dne 20. 10. 2013 schválila ORJ vznik nového střediska ve Vrbátkách s názvem Přístav TAMATEA Vrbátky.

- Díky úžasné podpoře obce můžeme ve Vrbátkách zdarma (i s internetem) užívat 2 klubovny ve školicím středisku. Kuchyň a společenskou místnost pak v zimě využíváme ke hrám. Obec nás významně podporuje i finančně, z rozpočtu budeme čerpat 25000,- a o stejně velkou dotaci žádáme v jednom z programů Olomouckého kraje.

- Pod křídla ...pardon pádla, jsme vzali moderování obecních Šibřinek (karneval pro dospělé) a řeknu vám, tolik pirátů pohromadě na Moravě snad ještě neviděli. Z nás by měli děs i ti skuteční současní.

- Koncem března ve spolupráci s Povodím Moravy s.p. budeme čistit břehy Podhradského rybníku na Plumlově.

- V plném proudu je příprava LT „Za pokladem Montezumy“, který letos bude na Slezské Hartě. (Mrkněte na naše stránky www.vodniskautipv.eu)

- My dospělí se snažíme mít co nejdříve potřebné skautské vzdělání, Helča jako kapitán přístavu TAMATEA dokončila

letos na jaře úspěšně vůdcovské zkoušky, já a Čuch máme od podzimu čekatelky, Dájána, Sumec, Hejkal a Smíšek je zvládli letos v březnu. U jury Hodka ve Šlapanicích jsme všichni prošli nezbytným zdravotním kurzem, tedy kromě Lucky, která jej nepotřebuje – je povoláním zdravotní sestra. Minimálně ještě jeden (asi já) pojedje letos na vůdcovky. Takže teď už můžeme zodpovědně makat na výchově potěru.

Jak asi tušíte, výše vyjmenované není kompletním výčtem všech našich činností, uvádím pouze to nejvýznamnější, co se za poslední rok novodobé historie skautingu ve Vrbátkách událo. S povzdechem konstatuji, že i u nás se najde spousta těch, kteří si klepou na čelo s nesouhlasným zavrtěním hlavy a otázkou „Proč to proboha dělají?“, „Co z toho mají?“ plus v českých zemích oblíbené: „Není to nějaká levárna?“

Tak těmhle všem odpovídáme: „Ano, je to levárna – levárna proti sezení u počítačů, levárna proti tvrzení, že děti nejsou manuálně zručné, levárna na to, že jediné doma v teploučku se dá prožít krásno. A co z toho máme? Berem všechno! A pokud možno jen ty nejneuvěřitelnější zážitky s dětmi. Proč to děláme? Prostě proto, že

nás to baví, z čiré radosti, kterou sdílíme společně. Z radosti, chápete to? No, vy to vlastně chápete určitě.

Nakonec bych rád citoval z Vrbatecké skautské kroniky:

„Jonák tade bel a bode, na té naší Hané, me z okrsko Prostijova necóvneme a né!“ – takový byl pokřik 712 skautů na okrskovém (dnes okresním) srazu v roce 1946.

Věřím, že se nám podaří udržet a rozšířit veřejnou podporu, kterou máme. Věřím, že budeme mít sílu, že neztratíme chuť a vychováme následovníky tak, abychom tento pokřik naplnili, protože jak pronesl jeden z vrbateckých old skautů „kdež ve máte tak veleky pláne, tož to mosite rozhicovat kotel, ať vám nechebi páre“*

Tak, a to je konec prvního hlášení, doufám, že to pro vás bylo zajímavé čtení, ale i kdyby ne, tak stejně počítej s tím, že další hlášení budou následovat

Úctou Radek Bimbo Dokoupil

*(Překlad vydavatele: když máte tak veliké plány, tak to musíte přiložit pod kotel, aby vám nechyběla pára)



Slovenská skautská plachetnica

Banskobystrickí vodní skauti sa rozhodli postaviť si prvú slovenskú skautskú plachetnicu.

Samotný nápad vznikol na 3. víkend Kapitánskej lesnej školy v septembri 2013 ktorý bol venovaný práve kurzu plachtenia. Trysko, vtedy čerstvo zvolený Hlavný kapitán vodných skautov, namotivovaný kurzom, hľadal spôsob ako vybaviť plachetnicami slovenských vodných skautov, načo mu Hurvajsz, ktorý si chcel vyskúšať odovzdať svoje lodiarскеj skúsenosti navrhol že pomôže postaviť si vlastnú. Slovo dalo slovo a nám ostalo už len zohnať prostriedky a naplánovať projekt. K tomu sme sa rozhodli využiť vzdelávanie mládežníckych vedúcich cez projekt KomPrax, do čoho sa kvôli vekovému obmedzeniu zapojila „právne dospelá“ časť banskobystrickej admirality v zložení Trysko, Supo a Ja. Vzdelávanie cez KomPrax môžem na realizáciu vašich skautských projektov vrelo odporučiť. Okrem toho že sa dozviete zaujímavé informácie, a ak si zoberiete rovnošaty tak zrejme zožnete slávu ako my, dostanete jedlo, priam masťňácke ubytovanie, preplatený cesták a 200 € na svoj projekt. Takmer ako sen, nemyslíte?

Tento „sen“ mal však jediný háčik,

kvôli podmienkam KomPraxu sme realizáciu preniesť z plne vybavenej dielne v Ostrave do Súkromnej základnej školy fantázia v Banskej Bystrici, ktorá nám poskytla priestory. Ako sa ukázalo vybaviť triedu v škole nástrojmi potrebnými na stavbu lode nie je až také ľahké, najmä keď nemáte poňatie, ktoré to sú. Tiež sa zdá že staviteľstvo lodí na Slovensku upadá, všetky špecializované materiály ako vodoodolná preglejka z okoume, sklená tkanina a polyesterová živica sú „silne“ nedostupný tovar. Nakoniec sa však všetko za spoločného úsilia podarilo pripraviť, v čom patrí vďaka najmä Tryskovi, ktorý cez sviatky vláčil 12 kg živice na trase Trenčín – Senica – Banská Bystrica.

Samotná stavba plachetnice prebehla 3. 1. – 6. 1. 2014 počas troch workshopov: „Stavba dreveného plavidla“, „Od lamina k laku“ a „Oplachti si bárku“, ktoré sa konali pod záštitou Námornej akadémie vodných skautov (NAVS). Na workshopoch sa zúčastnili ako inštruktori: Hurvajsz zo Skautského prístavu Viribus Unitis Ostrava, Trysko, Supo a Ja z 59. zboru skautov Barbakan Banská Bystrica a 18 účastníkov z 59. zboru skautov Barbakan Banská Bystrica, 23. zboru skautov

Nitrava Nitra, 73. prístavu vodných skautov a skautiek Tortuga Trenčín, 13. zboru skautov Bratislava – Petržalka a 89. zboru skautov Cuprum Banská Bystrica. Všetci účastníci získali vedomosti a osvojili si zručnosti potrebné pre stavbu plachetnice, na základe čoho obdržali certifikát od NAVS.

Výsledná loď má dĺžku 4,5 m, šírku 1,2 m, váhu približne 70 kg, jeden sťažň vysoký 5 m s hlavnou plachtou a kosatkou, posádku môžu tvoriť 1-2 osoby a nesie meno Margita. Workshopy sa podľa slov účastníkov vydarili a verím že tento článok niekoho motivuje k podobnému projektu, pretože ako povedal Hurvajsz: „Na stavbe plachetnice je najdôležitejšie mať odvahu ju stavať“. V súčasnosti prebiehajú na plachetnici dokončovacie práce a mne ostáva dúfať, že nabudúce vám na týchto stránkach prinesiem správu o našej úspešnej reprezentácii SLSK Margitou na Skautskej Regate 2014 v českej Seči.

Pavol Kukla - Vosky

Převzato z časopisu Médium



Jak si vyrobím... všestranný člun 1.část

Pro začátek je třeba říci, že vyrobit si vlastní člun není žádná věda. Tedy pokud víte, kde hledat inspiraci, návod a příklad. Ve světě existuje spousta lodních architektů, u kterých je možno se inspirovat. Jedním z nejzajímavějších je Philip Bolger. Jeho specialitou je, že mu zájemci popsali, na co člun nebo loď potřebují, a on jim vytvořil

plavidlo na míru. A to často zcela originálně.

O svých nápadech sepsal několik knih, které je stále možné si koupit u Amazonu. Za nejzdařilejší považují „Boats with an open mind“ (obr. 2). Jeho konstrukce jsou opravdu nekonvenční. Spousta informací vám najde také Mr. Google, zadáte-li si „Bolger boats“.

Jeho kamarád Harold „Dynamite“ Payson, který jeho konstrukce stavěl, sepsal o stavbě těch několika nejjednodušších člunů knihu pod názvem „Build the new instant boats“ (obr. 3) (taktéž k sehnání u Amazonu). Jedná se o 11 konstrukcí člunů, od dvoumetrového člunku pro děti, po sedm a půl metrový škuner, které jsou všechny postavitelné



OBR. 1 - MARCUS REDIVO

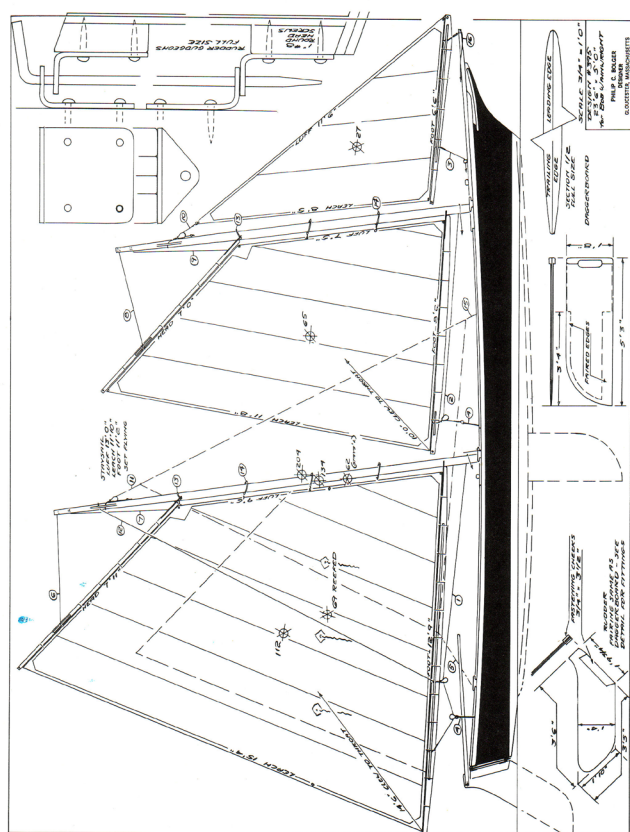
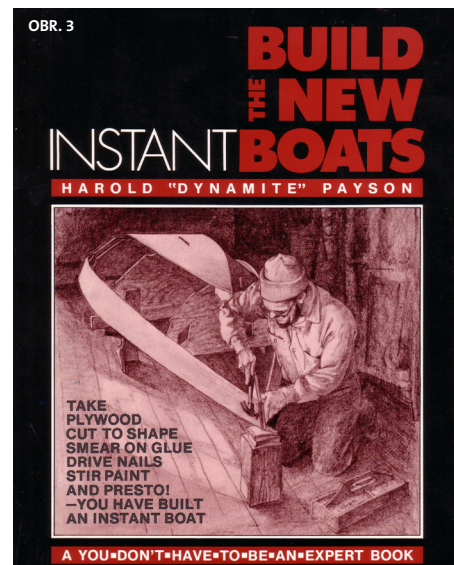
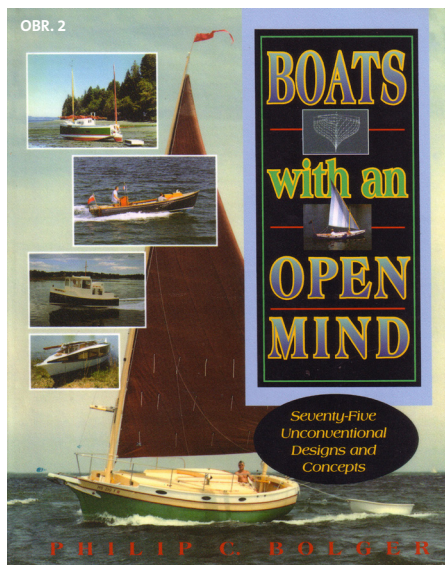

OBR. 4 - Z KNIHY HAROLD „DYNAMITE“ PAYSON – BOATS WITH AN OPEN MIND

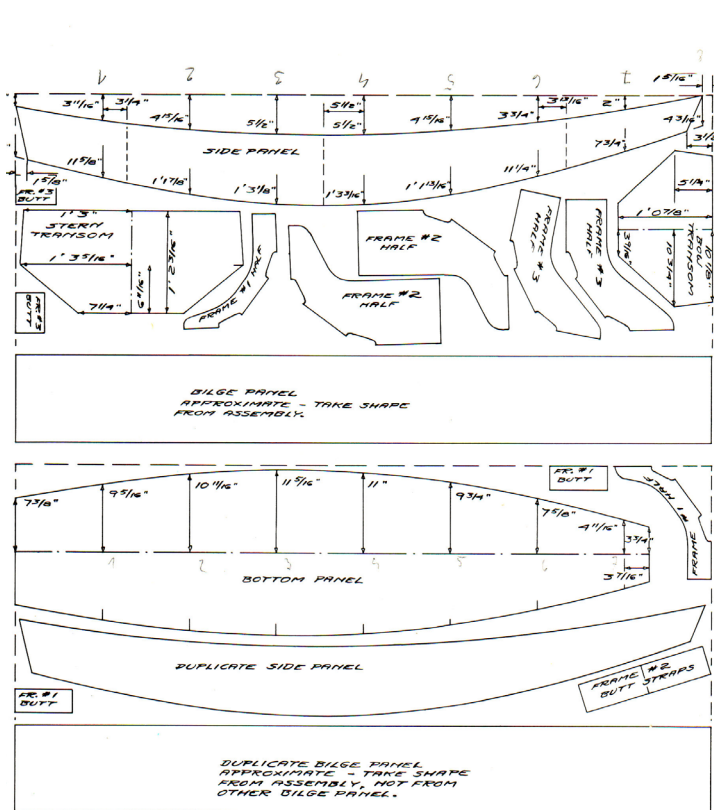

OBR. 5 - Z KNIHY HAROLD „DYNAMITE“ PAYSON – BOATS WITH AN OPEN MIND



OBR. 11 - Z KNIHY BOATS WITH AN OPEN MIND



OBR. 11 - Z KNIHY BOATS WITH AN OPEN MIND

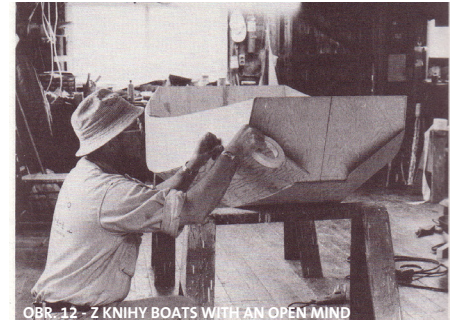

OBR. 12 - Z KNIHY BOATS WITH AN OPEN MIND



OBR. 13 - PAUL BRUNKOW



OBR. 14 - FYNE BOAT KITS (UK)

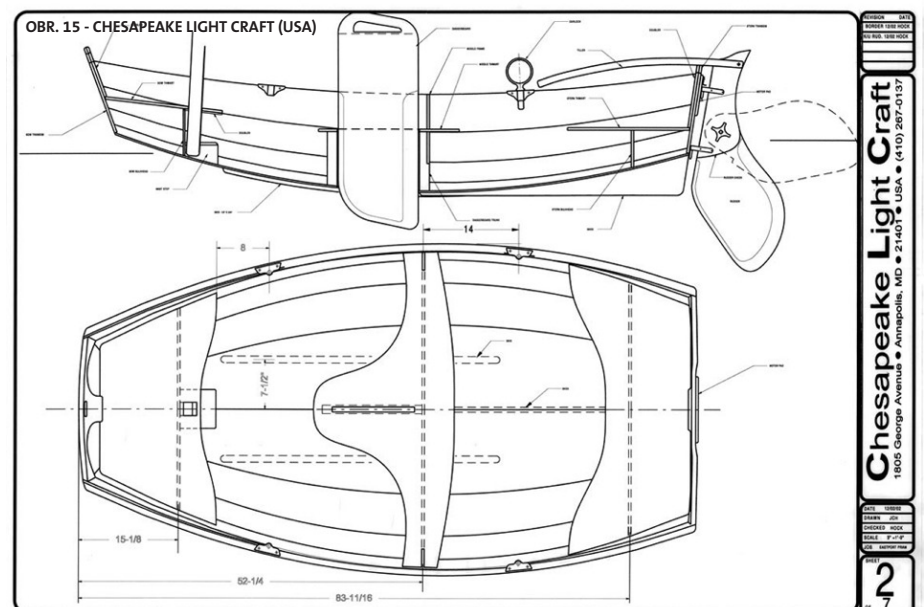

OBR. 15 - CHESAPEAKE LIGHT CRAFT (USA)

Chesapeake Light Craft
1805 George Avenue • Annapolis, MD • 21401 • USA • (410) 267-0137



OBR. 16 - JAN BOLEK - EFENDI



OBR. 17 - JAN BOLEK - EFENDI



OBR. 18 - JAN BOLEK - EFENDI



OBR. 19 - JAN BOLEK - EFENDI

v garáži nebo přístřešku na zahradě (obr. 4).

Když mělo být mému synovi 6let, slíbil jsem mu k narozeninám vlastní člun. Každé dítě s trochou fantazie sní o tom, že bude mít vlastní loď. A tak jsem mu z knihy „Dynamita“ Paysona vybral

konstrukci od Phila Bolgera zvanou „Nymph“ (Bolger Nymph pro vyhledávání na internetu) (obr. 5-7). Koneckonců stavba to je jednoduchá, jinak by ji lidé už 40 let nestavěli. (obr. 8-10)

Člun je 2,40 m dlouhý a 1,05 m široký. Je natolik lehký,

že jej jednoduše převezete na střeše auta. Je použitelný jako veslice, plachetnice i s přívěsným motorem (tím nejmenším). Plány mají tři listy a jsou jednoduché, lze z nich vyčíst skoro vše. To, co z nich vyčíst nelze, vysvětlí přiložené fotografie. (obr. 11)

Pro stavbu člunu potřebujete 2 pláty vodovzdorné překližky, ideální je gabon/okume. Payson doporučuje 6 mm, standardních rozměrů 1250 × 2500 mm. Překližka je k dostání, když si do vyhledávače zadáte „dřevo na loď“. U firmy Jaf Holz lze získat překližku vodovzdornou březovou. Je o něco těžší a tvrdší. Pak by stačila síla 5 mm (pro slušné zacházení i 4 mm).

Z překližky se vyřežou boky, dno, čela a všechna žebra. Boky se přichytí hřebíčky nebo vruty na čela a žebra. Tím je vytvořen základní rám, na který se přichytí dno. Poté se přiloží pláty zkosených boků a podle konstrukce se na ně obkreslí dno a boky. Pláty se podle nakreslených čar oříznou a přichytí na čela a žebra. (obr. 12)

Ze skelné tkaniny (gramáž 250) si nařezeme popruhy široké 5 cm, kterými přelepíme pomocí epoxidové pryskyřice (je možné použít i polyesterovou, je levnější, ale hůř drží na dřevě) venkovní spoje jednotlivých dílů. Člun obrátíme. Přelepíme a přetmelíme stejným postupem vnitřní spoje. Vyndáme spojovací materiál a zatmelíme dírky.

Tím máme vytvořenou skořepinu. A tady se cesty dělí. Za těch 40 let, co tento člun Bolger vymyslel, se našla spousta lidí (viz internet), kteří si vnitřek upravili podle sebe. Takže pokud se budete držet výkresů, vlepíte podélnou lavičku a trup je hotov. (obr. 13)

Takovýto člun má jasnou výhodu v tom, že se do něj



OBR. 20 - JAN BOLEK / EFENDI

vejde v pohodě dospělá osoba při plachtění. Protože jsem ale chtěl, aby se syn naučil plachtit se standardním vybavením, čili s ploutví a káčou, postupoval jsem jinak. (obr. 14, 15)

Místo pevných žebér jsem si z dřevotřísky tloušťky 20 mm vyřezal plná žebra dočasná. Čela jsem udělal z masívu (tloušťky 20 mm) a zvenčí je přelepil plátem překližky (6 mm). Lepím expanzním lepidlem Soudal. Poté, co jsem slepil skořepinu, jsem dočasná žebra vyndal, vlepil káču (ploutvovou skříň) a na ní přilepil středovou lavičku. Vepředu a vzadu jsem přilepil další lavičky (z masívu 20 mm). Tím jsem docílil dostatečné tuhosti konstrukce, aniž bych potřeboval žebra. Bočnice jsem vyztužil oděrkami (lištami k odírání, aby se neodřel bok lodi) (20 × 20 mm), ze kterých vycházejí opěrky přilepené k lavičkám. Takto upravená konstrukce se velice podobá klasickým lodním člunům. (Také ji Amateur nazval „záchranný člun z Primátora Dittricha“.) (obr. 16-19)

Aby při používání nedošlo

k poškození dna, na dno jsem položil podlážku (palubky z Hornbachu) a zespodu skeg (pokračování kýlu) a oděrné lišty. Okraj člunu jsem osadil oděrným lanem.

Vnitřek člunu jsem natřel čtyřmi vrstvami průhledného lodního laku. Vnější jsem natřel a přebrousil taktéž čtyřikrát vodou ředitelným lakem, který byl ve slevě. Každý rok je třeba povrch přebrousit a znovu natřít. Takže používám to nejlevnější, co je.

A potom je třeba člun řádně pokřtít. (obr. 20)

Pokud si chcete takový člun postavit (nebo úplně jiný), máte možnost to uskutečnit na kurzu Lodní tesař v srpnu. Přijedete s materiálem (nebo penězi), neznalí věci. A odjedete se svým plavidlem a schopnostmi postavit si, co se vám zlíbí...

Efendi

Mokr  d jiny zem  Koruny  esk 

XI.  ast: MOŘSK  NEMOC KR LOVA ŐVAGRA

Laskav   ten ri, spanil   ten rko!

Na konci minul ho vypr ven  jsem sice avizoval d l Ryt r na kajaku, ale z d vod  chronologick ch i souvzta n ch s dnešní evropskou realitou, predkl d m ti nyní kapitolu MOŘSK  NEMOC KR LOVA ŐVAGRA.

V polovin  patn ct ho stolet  se na pobr h   ern ho moře jedna tehdejší mocnost tla ila na  zem  mnohem menšího sousea. Přeš mořskou  zinu infiltrovala na po adovan  poloostrov sv  vojska a obkl  en mu  zem  velkoryse nabídla jednoduchou formu samospr vy. Obkl  en  zoufale prosili tehdejší Evropu o pomoc a t  se jim tak  dostalo v podob  700 d bře vycvi en ch  oldn r  přev  n  z Janova. Preditavatel expanduj c  mocnosti prohl sil,  e jeho r še nebude nikdy bezpe n , pokud bude m t ve sv m srdci toto nedobyte m sto. K obl h n  dok zal shrom  dit asi 80 000

bojovnk  a nejmodernější palebnou techniku (d la schopn  st ilet koule o v ze 700 kg na vzd lenost 1,5 km), p esto se m sto dok zalo br nit dva m síce. Nakonec  enist  postavili hae p es nepr chodn  ba iny a jimi p eppravili loďstvo tam, kde to nikdo ne ekal.

Konec byl dost hrozn , ale protože v t z potřeboval m sto, jeho pracovní s lu i cel  HDP, bylo ni en  a vra d n  zastaveno a obyvatelstvu povolena n bo ensk  a jazykov  autonomie s podm nkou poslušn  v t zi.

To není ze sou asnosti a nešo o Krym. Stalo se to roku 1453, pora en m bylo m sto Cařihrad jako zbyte ek Byzance, v t zem osmanští Turci veden  sult nem Mehmedem II.

Pro  o tom v d jina   esk ch?

V t  době vl dl v  esk ch zem ch Ladislav Pohrobek pod laskav m dohledem Jiř ho z Pod brad. Ladislav brzy nato zemrel a Jiř  byl





roku 1458 zvolen  esk m kr lem.

Nem l to v sak v bec jednoduch . Byl husitou, ale korunu ziskal z rukou uhersk ch biskup  v m nou za tajnou p isahu v rnosti pape sk mu stolci. St le spekoval, jak p estat b t pova ovan za kaci re, p evzal proto my lenku francouzsk ho politika Antonia Mariniho o Evropsk  unii. Evrop t  panovnicki m li ob as konat sjezdy s c lem soustredit v echny s ly proti muslim m, kte i  erstv  u  od Ca ihradu t hli na Sarajevo. P edседou m l b t panovnick nejmn  z visl  na pape i, Ji i navrhol francouzsk ho Ludv ka XI.

Roku 1464 kn muvyslal poselstvo veden  husitsk m p nem Kostkou z Postupim a zm nen m Antoniem Marinim z Grenoblu. Jist  P iskle z Jaroslav  si d lal pozn mky a pod pseudonymem (to) pano e

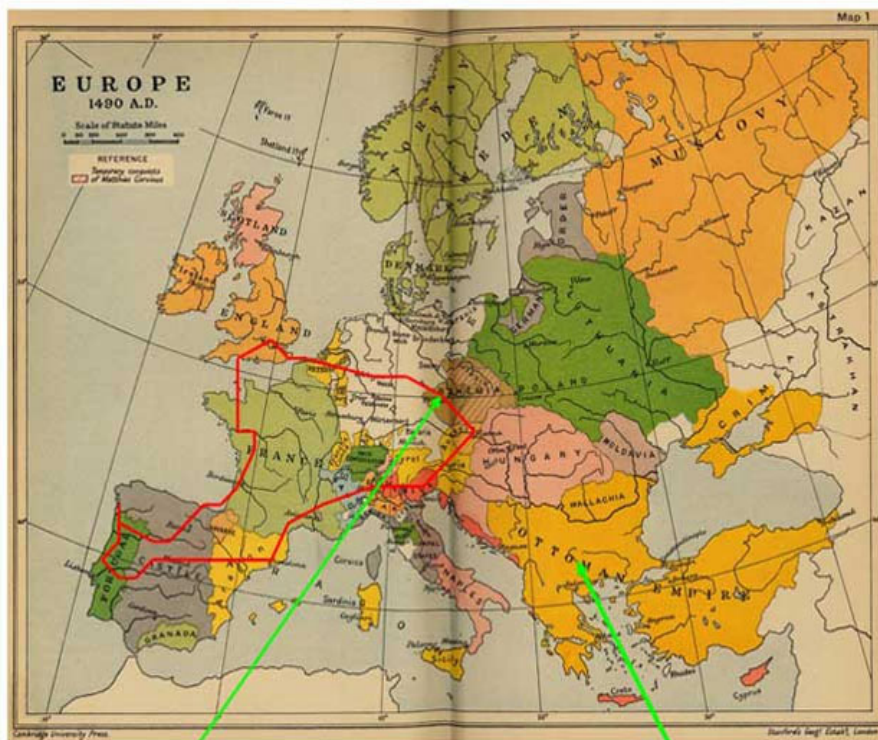

poselstvo kr le Ji iho z Pod brad v  ele s Lvem z Ro mit lu proj zdi Evropou

Ottoman Empire = Osmansk  r e zaujimala koncem 15. stolet  pom rn  velkou  ast Evropy

Jaroslav n m zanechal o v prav  ob irnou zpr vu. Kr l Ludv k  esk  poselstvo nevyhnal, vyj d il se nezávazn  a Ji ik tedy vyslal v p i t m roce v pravu dal i. U  byl chyt ej i. Nebyla to v prava kaci rsk ho kr le, ale soukrom  akce bratra kr lovn  pana Lva z Ro mit lu, kter  se jako jel pokoukat po Evrop . Akci za titila kr lovna Johana a financoval n meck  bank r Gabriel Tetzl z Grafenbergu.

Ten tak  po idil v t inu z pisk  z cesty, kter  byla velmi p str , protože vedla st ty z padn  Evropy: N meck mi kn zectv mi, Nizozem m v etn  Belgie a Brabantka, Burgundskem,

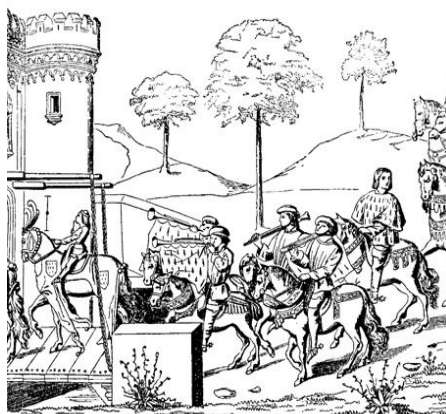

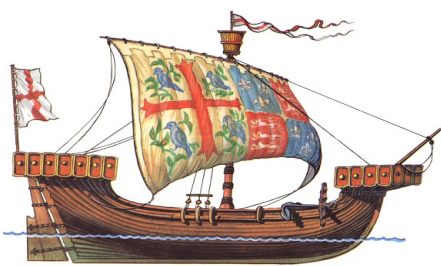

Anglii, Kastilii, Portugalskem, Aragonit, Katal nskem, Mil nem, Ben tkami a Vldn .

Cestu souasn  popisoval i venkovsk  ryt r V clav  a ek z B rkova, kter ho Palack  zam nil za ryt re  a ka z Meziho r  na Plzeňsku.  e t  buditel  se v minulosti o Tetzeli pochopiteln  nezmiňovali.

V clav  a ek se jako první  ech zmiňuje p i popisu Calais o p ilivu a odlivu, p i popisu mysu Finisterre se 27 let p ed



Kolumbovou v pravou zmiňuje o plavb  portugalsk ch lod  na z pad, z nichz se vr tela jen jedna, ale její n mořn ci popisovali nezn mou hornatou zemi (!).

Po t me si v jeho z pisc ch:

„... Pan Lev v Calais opatřil loď a vt hl do n  šestatřicet kon . V noci p išel v tr, takz  jsme mohli vyplout. Vyt hli jsme tedy plachty a odrazili od zem . Ale kd z jsme z p ristavu vypluli na šir  moře, loď dostala n jakou d ru a nateklo do n  tolik vody, z  kon  v n  st li a z po b rcho. Tehdy n m P nb h dop al to  t st , z  se v tr obr t l, takz  jsme mohli plout nazp t. Kdyby se nebyl v tr obr t l, byli bychom v ichni utonuli ...“

„... Jednoho dne jsme m li v tr, takz  kapit n cht l jeti a vyplul s lod  z p ristavu. I musil pan Lev usednout do loďky a plouti k velké

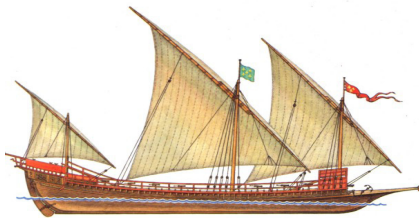

lodi. Vtom se p ihnal siln  v ch, takz  jsme se m lem utopili a jenom velkou n mahou se dostali na velkou loď. A kd by ho pan Z hrovsk  a Gabriel Tetzeli nebyli zachr nili, byl by se pan Lev, kd z cht l vyl zt na loď, utopil. Plavili jsme se potom za velik  bouře a moře d lalo panu Lvovi a jin m druh m tak zle, z  lezeli na lodi jako mrtv  ...“

„... V Sandwichi jsem poprv  uvid l n mořn  lodi n vy, galeje a  alupy. Navy se řik  takov m lod m, kter  jsou poh n ny jenom v try a plachtami. Galej je takov  loď, kter  je poh n na vesly, n kter  maj  i p es dv  st  veslař . Třet  druh je tak zvan   alupa, tak  dost velk . Ale ni emu jsem se nepodivoval tak velice, jako n mořn k m, jak lezli na stoz r, p edpov dali p ichod

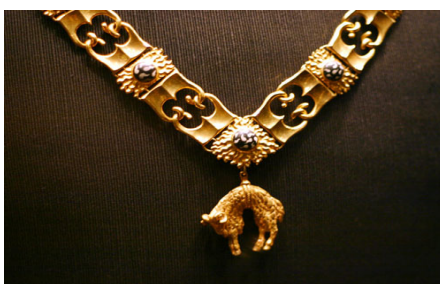

v tr  i vzd lenost a jak j z p edem ur ovali, kter  plachty maj  b t rozt zeny a kter  spu t ny ...“

Pan Lev z Rozmit lu se ke sv mu kr li slavn  vr t l a byl jest jmenov n nejv y ším hofmistrem kr lovstv . Z Burgundska si jako první  ech v bec p ivezl R d zlat ho rouna.

Pan  a ek byl pasov n na ryt re, Gabriel Tetzeli poho ten na hrad  Blatn , kde dostal dva kon  a t ricet kop gro   a rychle upaloval dom  do Norimberka.

Vytvoření st edov k ho OSN  i EU bylo nad s ly Jiř ho z Pod brad,



ale p esto o tom n kter  panovn ci uvazovali. Dokonce se objevil i n vrh, aby byl  esk  kr l korunov n na byzantsk ho c saře a vedl křesťansk  vojska v protitureck m tažení (kd z u z si to vymyslel). S jednou podm nkou ovšem: Mus  se zřici husitstv .

Nez ekl, nevedl, byzantskou korunu nedostal, o vlastní m lem p išel. Ani mal  vzpoura proti ideologii velmoc  se neodpou t . Komu není vz jemn  rady, tomu není hospod rsk  pomoci.

Byzy kr l galejy

Vez r

Př st : Ryt r na kajaku

Termínka

- 15. 4. – konec dodatečného přihlašování na Námořní akademii, termín pro odevzdání úkolů
- 30. 4. – 4. 5. – SKARE – celostátní skautská regata
- 1. 5. – Kotorský závod Liberec
- 16.-18. 5. – Kapitánská lesní škola – zahajovací a seznamovací víkend
- 13.-15. 6. – Kapitánská lesní škola – plachetní víkend
- 8.-17. 8. – Kapitánská lesní škola
- 13.-22. 8. – Námořní akademie – letní běh
- 23.-30. 8. – Kurz lodní tesařiny
- 11.-14. 9. – Eurosea 2014
- 12.-14. 9. – VikingRace
- 19.-21. 9. – Kapitánská lesní škola – divoká voda – zkouškový víkend
- 26.-28. 9. – Kapitánská lesní škola – Tři jezy
- 27. 9. – Námořnický bál před 3jezy
- 28. 9. – Napříč Prahou – přes tři jezy
- 3.-5. 10. – Námořní akademie – první víkend
- 14.- 17. 11. – Námořní akademie – zkouškový víkend
- 28. 11. – Tortuga – setkání Stříbrných Bobrů, HKVS a přátel VS
- 4.-7. 6. 2015 – Navigamus

elektronická KAPITÁNSKÁ POŠTA

METODICKÝ A INFORMAČNÍ ZPRAVODAJ HKVS

číslo 34, duben 2014

Vydává Hlavní kapitanát vodních skautů pro vnitřní potřebu.

Kapitánskou poštu dostávají emailem všichni registrovaní kapitáni oddílů vodních skautů, krajští kapitáni a činovníci HKVS. Pokud si přejete být zařazeni do databáze příjemců, či z ní naopak vyřazeni, pošlete své jméno, oddíl, přístav (středisko) na adresu kp@skaut.cz. Aktuální číslo Kapitánské pošty i archiv starších čísel je k dispozici také na webových stránkách HKVS.

Příspěvky, postřehy, připomínky, informace, pozvánky či fotky zasílejte na adresu: kp@skaut.cz.

Do tohoto čísla přispěli: David Svoboda – Cedník, Franta Pošťák Pospíšil, Jana Karaová – Kulda, Vladimír Cvrček – Vezír, Eliška Hanzlová – Pampeliška, Dita Kubátová – Dytta, Veronika Bajzíková – Meruňka, Renata Čížková - Renča, Pavel Bár – Pavlík, Jiří Kostínek – Žabák, Efendí, Tomáš Vovsík, Radek Bimbo Dokoupil, Pavol Kukla - Vosky.

Fotografie uvnitř čísla: Standa Lešák, Renata Čížková - Renča, Jan Svrček, David Svoboda – Cedník, Jakub Kara, Štěpán Obdržálek, Ondrej Mihaľko - Supo, archiv NA, přístav TAMATEA Vrbátky.

Foto na titulní straně: Standa Lešák

Redakční rada: členové Hlavního kapitanátu vodních skautů.

Číslo neprošlo jazykovými korekturami. • Sazba: Václav Černík - Vašek. • E-mailové rozesílání: Michal Hoznedl - Bobr.



SKARE 2014 – Program

30. 4. St	od 18:00	příjezd oddílů, ubytování
1. 5. Čt	8:00 – 12:00	snídaně z vlastních zásob, vyfasování oběda příjezd zbylých účastníků setkání ustrojení plavidel, trénink oddíly sběr přihlášek na jednotlivé závody
	do 12:00	uzávěrka přihlášek pro „SKARE a MRVS“ jednotlivé kategorie a posádky
	13:00 – 13.30	nástup zveřejnění rozpisu skautské regaty
	14:00 – 18:00	postupové rozjížděky regaty kategorie skautů, vlčat, roverů a open
	18:30 – 19:30	večeře
	19:30 – 21:00	seznamovací hry – připraví každý přístav jednu
2. 5. Pá	8:00	snídaně, vyfasování oběda
	9:00 – 13:00	postupové rozjížděky regaty vlčat a žabiček, skautů a skautek, roverů a rangers a open - pro všechny účastníky bude připravena hra, kterou budou hrát vždy momentálně nezávodící účastníci
	13:30 – 18:00	dokončení rozjížděk regaty, co se nestihly pokračování hry
	18:30 – 19:30	večeře
	Do 19:30	uzavírka přihlášek
	19:30 – 21:00	volná zábava po oddílech či jejich družení promítání
3. 5. So	8:00	snídaně, vyfasování oběda
	9:00 – 12:00	výprava po okolí - poznávačka
	13:00 – 18:00	Pirátská regata – jachtění, pádlování, úkoly rezerva na dokončení všech závodů příprava táborového ohně
	do 18:30	uzavírka přihlášek pro závod „Modrá stuha“
	18:30 – 19:30	večeře
	19:30 – 21:00	táborový oheň (nejlépe vystoupení oddílů typu zpětné vazby na závody)
4. 5. Ne	8:00	snídaně, vyfasování oběda
	9:00 – 12:00	Modrá stuha
	13:00 – 14:00	Vyhlášení výsledků všech závodů a kategorií
	od 14:00	balení a odjezd

Na „Pirátskou regatu“ pro všechny účastníky doporučujeme dobové oblečení a na jakoukoliv přihlášenou loď (plachetnici) 2 pádla a 5 ks dělových koulí (velikost tenisového míčku – hadrové, papírové, tenisák)



Oldřich Pešina – Olda,
olda.p@centrum.cz

11. 2. 2014
776 899 659



Junák – svaz skautů a skautek ČR
Hlavní kapitanát vodních skautů

Vyhláška Hlavního kapitanátu vodních skautů 3/2013

O bezpečnosti při pořádání vodáckých akcí

1. Úvodní ustanovení

- (1) Vyhláška doplňuje a aktualizuje Směrnici pro vodácké akce Výkonné rady Junáka, která v zájmu bezpečného průběhu vodáckých akcí stanovuje pravidla pro zajištění a vedení vodáckých akcí.
- (2) Vodáckou akcí se rozumí aktivita na vodě s neplnoletými účastníky s použitím malých plavidel ve smyslu Řádu plavební bezpečnosti (lodě do délky 20 m, které nejsou určeny pro více než 12 osob), pořádaná organizační jednotkou Junáka.
- (3) Pro účely této vyhlášky se používají vodácké stupně obtížnosti, používané v ČR a okolí (od nejjednodušší k nejnáročnější seřazeny: ZW, WW I, WW II, WW III, WW IV, WW V, WW VI), viz příloha.
- (4) Související předpisy:
 - a) Zákon č. 254/2011 Sb., o vodách (vodní zákon), ve znění pozdějších předpisů,
 - b) Zákon č. 114/1995 Sb., o vnitrozemské plavbě, ve znění pozdějších předpisů,
 - c) Řád plavební bezpečnosti (vyhláška 344/1991 Sb.), ve znění pozdějších předpisů,
 - d) Vyhláška 223/1995 Sb. o způsobilosti plavidel k provozu na vnitrozemských vodních cestách, ve znění pozdějších předpisů,
 - e) Řád pro vzdělávání činovnic a činovníků Junáka,
 - f) Směrnice pro vodácké akce Výkonné rady Junáka.
- (5) Hlavní kapitanát vodních skautů touto vyhláškou upravuje pokyny pro oddíly vodních skautů, u kterých se předpokládají vodácké aktivity jako součást jejich celoročního programu.

2. Organizace vodácké akce

- (6) Vodácká akce musí být pořadatelem předem schválena v souladu s vnitřními pravidly organizační jednotky a vnitřními předpisy. Nestanoví-li ty vyšší požadavek, o schválení rozhodne vedoucí OJ, u akce jednoho oddílu postačí rozhodnutí jeho vedoucího. Probíhá-li vodácká akce jako součást tábora, schvaluje ji vedoucí tábora.
- (7) Součástí schválení vodácké akce je jmenování jejího vedoucího, který musí být plnoletý. Vedoucí akce odpovídá za její organizaci a průběh, účastníci akce jeho pokyny dodržují.
- (8) V souvislosti s pořádáním vodácké akce jsou dále zmiňovány následující kvalifikace:
 - a) vůdcovská zkouška,
 - b) zkouška vodáckého minima či některá z odpovídajících civilních kvalifikací: zkouška instruktora, záchranáře hladinové služby ČČK, apod.,
 - c) civilní kvalifikace: vedoucího, cvičitele či průvodce vodní turistiky, cvičitele či trenéra odpovídajícího vodáckého sportu, záchranáře na divoké vodě VZS ČČK nebo záchranáře na volné vodě ČČK, apod.,
 - d) kapitánská zkouška
- (9) Pro vodácké akce na vodách obtížnosti ZW ve vzdálenosti do 25 metrů od břehu není stanovena povinná kvalifikace, ale je nutné důsledně se vyhýbat potencionálně nebezpečným místům (jezy, úzké a silně meadrující toky, místa s koncentrovanou



Junák – svaz skautů a skautek ČR Hlavní kapitanát vodních skautů

lodní dopravou apod.).

- (10) Pro vodácké akce na vodách obtížnosti ZW ve vzdálenosti větší než 25 m od břehu je povinnou kvalifikací vedoucího akce kterákoliv z uvedených v čl. 8. U absolventa vůdcovské zkoušky se očekává, že dokáže kvalifikovaně odhadnout míru rizika spojenou s vodáckými aktivitami.
- (11) Pro vodácké akce na vodách obtížnosti WWI a WWII je povinnou kvalifikací vedoucího akce vůdcovská zkouška a některá z kvalifikací vyjmenovaných v čl. 8 b) až d).
- (12) Pro vodácké akce na vodách obtížnosti WWIII a vyšší je povinnou kvalifikací vedoucího akce vůdcovská zkouška a jedna z vyjmenovaných v čl. 8 c) a d). Pro vedení vodáckých putovních táborů je doporučená kapitánská zkouška dle čl. 8 d).
- (13) Pro zajištění bezpečného průběhu vodácké akce si vedoucí bez odpovídající povinné kvalifikace dle čl. 9–11 přizve osobu s některou z povinných kvalifikací, která se stává jeho poradcem. V případě rozdílných stanovisek vedoucího a poradce se doporučuje dodržet konzervativnější stanovisko. Na vodácké akci musí být s ohledem na náročnost úseku dostatek účastníků schopných zorganizovat záchranu a podat první pomoc. Na proudící vodě musí být tito účastníci minimálně na první a poslední lodi skupiny.
- (14) Vedoucí akce pověří před zahájením akce osobu s odpovídající kvalifikací (příslušné vzdělání nebo kvalifikace „zdravotník zotavovacích akcí“) funkcí zdravotníka.

3. Bezpečnostní zásady při vodáckých akcích

- (15) Vedoucí akce musí předem zvážit, zda jeho schopnosti i schopnosti účastníků odpovídají náročnosti terénu, aktuálnímu vodnímu stavu a povětrnostní situaci. Před zahájením akce prostuduje vedoucí (popř. se svým poradcem) zvolenou trasu ve vodácké mapě (kilometráži) a zváží nejvhodnější způsob plavby a překonávání překážek.
- (16) Plavby na vodách obtížnosti WW se nesmějí účastnit neplavci.
- (17) Výcvik začátečníků se provádí na vodách obtížnosti ZW za příhodných povětrnostních podmínek.
- (18) Účastníci musí mít boty do vody (jako ochranu proti smyku a zejména proti poranění nohy).
- (19) Všichni účastníci musí být vybaveni plovacími vestami:
 - a) účastníci do 18 let a dospělí neplavci (z důvodu vlastní bezpečnosti),
 - b) dospělí plavci (z důvodu povinnosti v případě problému mít možnost pomoci ostatním účastníkům).
- (20) Z použití plovacích vest lze slevit na osobní zodpovědnost vedoucího akce při plavbě spojené s koupáním nebo jednoduchou činností na klidné a mělké vodě.
- (21) Použití plovacích vest je vždy povinné při plavbě v plavební dráze s koncentrovanou lodní dopravou, na rozlehlých vodních plochách, v peřejích obtížnosti vyšší než WWI a při sjíždění propustí.
- (22) Přílby je doporučeno používat na každé proudící vodě (včetně jezů). Povinné jsou pro všechny uzavřené lodě a od obtížnosti WWII pro všechny účastníky vodácké akce.
- (23) Všechna malá plavidla plující na vodních cestách (tj. vodních tocích a jiných vodních



Junák – svaz skautů a skautek ČR

Hlavní kapitanát vodních skautů

plochách, kde mohou plout plavidla) musí dodržovat ustanovení Řádu plavební bezpečnosti, zejména pak:

- a) zákaz plutí ve vyhrazených uzavřených vodních plochách,
- b) zákaz křížení směru plavby plavidla, které není malé, ve vzdálenosti menší než 200 m, a zachování bezpečné boční vzdálenosti, aby nedošlo k ohrožení jejich vlnobitím a sáním,
- c) zákaz obeplout koupajícího ve vzdálenosti menší než 3 m,
- d) zákaz plout mezi plavcem a bližším břehem.

4. Vybavení vodácké akce

- (24) Užívané lodě musí být v dobrém stavu a zajištěné proti potopení (při potopení se musí vznášet oběma konci na hladině po neomezenou dobu). Vybavení a náklad lodi musí být zajištěn tak, aby při převržení nemohl ohrozit plavce (volná lana, nebezpečně upoutaná bagáž, apod.).
- (25) Na vodních cestách musí být lodě dále povinně vybaveny:
 - a) nádobkou pro vylévání vody nebo houbou,
 - b) vyvazovacím lankem nebo řetízkem delším 5 m,
 - c) alespoň jedním pádlem s výjimkou plavidla vybaveného vesly.
- (26) Užívané plovací vesty musí být certifikované s potvrzením o shodě pro použití pro vodácký sport. Doporučená je vztlková síla odpovídající 10% hmotnosti uživatele, minimální požadovaná je 5%. Zakázané jsou vesty nafukovací (vzhledem k možnosti jejich poškození či vypuštění) a vesty plněné pěnovým polystyrenem (vzhledem k jejich rychlé ztrátě funkčnosti).
- (27) Neplavci musí používat vesty typově označené pro neplavce.
- (28) Při akcích na vodách od obtížnosti WWII musí být skupina vybavena lékárníčkou a záchrannými pomůckami dle přílohy.

5. Závěrečná ustanovení

- (29) Touto vyhláškou je novelizována vyhláška HKVS č. 3/2011. Její platnost je ukončena nabytím platnosti této vyhlášky.
- (30) Vyhláška byla schválena Hlavním kapitanátem vodních skautů dne 17. 8. 2013 a nabývá účinnosti dnem 1. 9. 2013.

Hlavní kapitan VS: Mgr. Vladimír Cvrček



Junák – svaz skautů a skautek ČR Hlavní kapitanát vodních skautů

Příloha: **Tabulka vodácké obtížnosti**

označení	charakteristika	vhodné pro	vhodná plavidla	minimální vybavení
ZW	netvoří vlny, za překážkami se mohou tvořit zpětné proudy	začátečníky	veslice, otevřené kanoe, pramice	plovací vesta
WW I	lehké přeje nebo meandry	mírně pokročilé	otevřená kanoe, sportovní pramice	plovací vesta
WW II	mírně těžké přeje, praktická hranice sjízdnosti pro otevřenou loď	zkušené	kajak, (polo)uzavřená kanoe, malé nafukovací lodě	plovací vesta, přilba, házecí pytlík, píšťalka, nůž, zdravotnické vybavení
WW III	těžké přeje s vysokými nepravidelnými vlnami, obtížná rozhraní, malé válce, nelze vždy snadno určit optimální trasu	sehrané posádky	zavřené lodě, samovylévací nafukovací kajaky nebo kanoe, malé rafty	plovací vesta, přilba, házecí pytlík, píšťalka, nůž, karabina, lano, smyčky, zdravotnické vybavení
WW IV	velmi těžké přeje, vlny s hřebeny (zabaláky), válce, víry a velké karfioly, obtížná samozáchrana, trať by měla být známa předem	fyzicky zdatné zkušené posádky v navzájem se jistící skupině	zavřené lodě, nafukovací kanoe pro těžký terén, rafty	plovací vesta pro těžký terén, přilba, házecí pytlík, píšťalka, nůž, karabina, lano, smyčky, zdravotnické vybavení
WW V	extrémně těžké přeje, zabaláky, těžké válce, spodní proudy, skoky, omezené možnosti samozáchrany, nutná prohlídka a detailní znalost průjezdu tratí	výjimečně zdatné a sehrané skupiny, jistění ze břehu	zavřené lodě, velké rafty	plovací vesta pro těžký terén, přilba, házecí pytlík, píšťalka, nůž, karabina, lano, smyčky, zdravotnické vybavení
WW VI	hranice sjízdnosti, nejtěžší podoba všech možných překážek	týmy speciálně sestavené a trénující za účelem splutí daného úseku	lodě speciálních konstrukcí dle podmínek daného úseku	nejlepší dostupné vybavení dle podmínek daného úseku



Pravidla skautské regaty

SKARE

(Výňatek z pravidel skautských vodáckých závodů)



1 Úvod

Hlavní kapitanát vodních skautů (dále jen HKVS) pořádá každoročně jachtařské závody: Skautská regata (dále jen SKARE). Zrealizováním těchto závodů pověří HKVS nějakou organizační jednotku.

Tyto závody se řídí následujícími pravidly, která vydal HKVS a která také může HKVS podle svého uvážení měnit.

2 Závody

Pro tyto závody HKVS vyhlašuje termín a místo konání. Závody SKARE trvají obvykle minimálně dva dny.

2.1 Jury

HKVS jmenuje ředitele a hlavního rozhodčího každého závodu. Tito činovníci závodu by neměli být ze stejného přístavu a spolu s jedním dalším činovníkem pověřeným HKVS tvoří jury, která má na starosti dohled nad technickou přejímkou lodí (vydává konečný verdikt o diskvalifikaci), rozhoduje o způsobilosti trati pro závod, je zodpovědná za řádný průběh závodu, řeší případné protesty a vyhlašuje výsledky. Všichni členové jury nesmějí být ze stejného přístavu.

Ředitel závodu vede organizační štáb, který celou akci zabezpečuje po technické stránce.

Rozhodčí jsou jmenováni hlavním rozhodčím, který zodpovídá za jejich odbornou způsobilost. Rozmístění jednotlivých stanovišť rozhodčích určuje ředitel závodu po odsouhlasení hlavním rozhodčím.

Členové jury a rozhodčí se nemohou závodu, pro který jsou jmenováni, zúčastnit jako závodníci. Jedinou výjimkou z tohoto pravidla je závod o Modrou stuhu HKVS, kde se členové jury mohou závodu zúčastnit, pokud zajistí dostatečné pokrytí závodu rozhodčími. Členové jury potom nemohou podávat protesty a protesty, které byly vzneseny proti nim, řeší ti rozhodčí, kteří tento závod zajišťovali.

Jury může rozhodnout o změně pravidel tak, aby jejich základní smysl zůstal zachován, aby nedošlo k nebezpečným situacím a aby se zjednodušila organizace závodů (např. sloučení málo obsazených věkových kategorií či lodních tříd atd.).

2.2 Přihlášky

Přihlášky na závody se podávají dvoustupňově.

Přihlášky prvního stupně se zasílají předem e-mailem nebo poštou podle pokynů organizačního štábu, které budou zveřejněny v dostatečném předstihu. Termín těchto přihlášek je čtrnáct dní před datem konání závodu, přičemž rozhoduje datum odeslání e-mailu nebo datum poštovního razítka. Pokud se přihlášky předávají osobně, pak čtrnáct dní před datem konání závodu. V přihlášce prvního stupně se přihlašují pouze lodě (lodní třídou) a kategorie. Jmenný seznam posádek není při tomto stupni přihlášek důležitý. Pokud nebude přihláška odevzdána včas, může se loď účastnit závodů, ale musí platit dvojnásobný startovní poplatek. **Přihláška se vždy podává souhrnně za jeden oddíl (přístav).**

Přihláška druhého stupně se podává vždy jedna zvlášť za každou startující posádku. Přihlášky se podávají spolu s placením startovního poplatku u prezence závodu. Přihláška



obsahuje lodní třídu, kategorii, domovský oddíl a jmenný seznam členů soutěžící posádky včetně uvedení rodného čísla a oddílu, ve kterém je ten který soutěžící registrován (to nemusí být vždy shodné s oddílem, který posádku do závodu vysílá). Pokud nebude přihláška odevzdána a startovní poplatek zaplacen do termínu, který byl předem určen při vyhlášení závodu, nemůže se posádka závodu účastnit jinak než mimo soutěž.

Přihlášky podepisuje kapitán oddílu, případně palubní oddílu. Podepsaný ručí za správnost uvedených údajů.

2.2.1 Lodě mimo soutěž

Lodě jedoucí závod mimo soutěž jsou ty, které neodpovídají pravidlům (což se týká jak vlastní lodě, tak posádky). Přesto však tyto lodě musí projít technickou přejímkou, kde je nutno především prokázat, že jsou pro absolvování závodu dostatečně bezpečné. Jejich posádka musí být dostatečně početná a dostatečně zdatná (fyzicky i odborně), aby byla schopna v závodě loď bezpečně ovládat a musí být vybavena podle těchto pravidel. Přihlašování těchto lodí je možné i po uzavěrce vlastních přihlášek, nejpozději však do zahájení technické přejímky plavidel a je zcela na zodpovědnosti toho, kdo přihlášku podává.

2.3 Startovné

Organizátor vybírá od účastníků závodů startovné, které kryje ty náklady na pořádání závodů, které nelze krýt z dotací. Výši startovného určuje pořadatel závodu a schvaluje ji HKVS.

2.4 Trofeje

Trofeje se udělují jen u vybraných závodů, resp. ve vybraných kategoriích. Trofeje jsou zásadně putovní. Trofej může získat loď nebo oddíl. V žádném případě trofej nezískává jednotlivec či posádka. Při vyhlášení výsledků trofej přebírají členové posádky, kteří se o získání trofeje zasloužili.

Pokud nedojde k mimořádným událostem, vrací se trofej k datu konání příštího ročníku závodu řediteli závodu.

Pokud je držitelem trofeje loď, přechází trofej v případě změny majitele lodi na nového vlastníka, pokud je tento příslušníkem Junáka, svazu skautů a skautek. Pokud nový vlastník není příslušníkem Junáka, je povinností dřívějšího vlastníka trofej vrátit. Povinnost vrátit trofej vzniká rovněž při ukončení členství vlastníka lodi. V těchto případech se trofej vrací cestou oddílu, přístavu a případně i HKVS.

Pokud oddíl, který získal trofej v průběhu držení trofeje zanikne, (případně získala trofej loď v jeho držení), je trofej předána HKVS prostřednictvím přístavu (střediska) a příp. i prostřednictvím KRJ.

Trofeje se udělují jenom tehdy, když se závodu v dané kategorii zúčastnily minimálně tři lodě. Neudělené trofeje deponuje HKVS.

2.5 Jednotlivé závody

Vysvětlení pojmů lodních tříd najdete v kapitole 3 – Lodní třídy a pojmů závodních kategorií najdete v kapitole 4 – Kategorie.



2.5.1 Skautská regata - SKARE

SKARE, čili skautská regata, se skládá ze dvou samostatných závodů.

Prvním závodem je Mistrovství republiky vodních skautů v jachtingu, které je vypisováno pro loďní třídu P 5.7. Tento závod se jede na trati klasického jachtařského trojúhelníku pro kategorii S, kategorie W zjednodušený trojúhelník (bez karuselu).

V kategorii R je vypisován závod pro loďní třídu P 5.10, který se jede na trati klasického jachtařského trojúhelníku. Jednotlivé kategorie mají předepsané loďní třídy a počet členů posádky. Posádky, nespádající do vypsání kategorií a loďních tříd, se mohou tohoto závodu zúčastnit pouze mimo soutěž a ve zvláštních rozjížděčkách.

Druhým závodem je Modrá stuha HKVS – cílová rychlostní plavba pro lodě loďních tříd P X.X a AX, které se jedou v jednotné kategorii s vyloučením soutěžících spadajících do kategorie W. U loďních tříd P X.X se připouští libovolné oplachtění (i s plochou přesahující limity určené loďní třídou). Závod se jede jako cílová plavba. Závod je otevřený, hodnotí se však pouze lodě kategorií P X.X a AX, mimo soutěž se ho potom mohou zúčastnit i jiné lodě (soukromých osob, jiných spolků a sdružení apod.).

Součástí hodnocení závodu o Modrou stuhu HKVS je i Pohár konstruktérů, který se uděluje nejlépe umístěné loďi třídy P X.X v tomto závodě.

3 Loďní třídy

Loďní třídy uváděné v těchto pravidlech jsou platné pro všechny závody v těchto pravidlech uvedené. Doporučujeme však všem činovníkům, kteří se budou snažit uspořádat závody na nižších úrovních, aby uvedené loďní třídy pokud možno respektovali, umožní tak i vodním skautům z jiných oblastí (okresů, středisek, oddílů) se těmto závodům případně zúčastnit.

3.2. Plachetnice

Pro plachetnice se vypisují následující loďní třídy:

Loďní třída	Popis trupu	Oplachtění
P5.7	Pramice P550	Šalupové do 7 m ²
P5.10	Pramice P550	Volné do 10 m ²
A1	Libovolná plachetnice jednotrupá ve vlastnictví skauta, skautského oddílu či přístavu	Bez omezení
A2	Libovolná plachetnice vícetrupá ve vlastnictví skauta, skautského oddílu či přístavu	Bez omezení

Pozn. – pro závod Modrá stuha HKVS neplatí pro lodě tříd P X.X limity v ploše plachet.

Pramicí se rozumí loď, která má alespoň přední podhon.

Loď třídy P5.7 mají trup pramice do délky 550 cm (nejčastěji typu P550). Oplachtění je šalupové, max. 7 m², kde hlavní plachta má max. 5 m².

Loď třídy P5.10 mají trup pramice do délky 550 cm (nejčastěji typu P550).

Pramicí se rozumí loď, která má alespoň přední podhon. Oplachtění je volné, max.



10 m². Přídavná plachta balónového typu je povolena pouze v kategorii R, max. plocha 7 m².

Plachetnice třídy PX.X mají povinnou výbavu, společnou pro všechny závody. Do této výbavy patří následující předměty. Loď musí být dostatečně zabezpečena proti potopení po celkovém zaplavení - komory, pěnové materiály, loď lehčí než voda. U lodí typu P550 lze za dostatečné zajištění proti potopení považovat komory pouze v tom případě, jsou-li vyplněny nenasákovou hmotou výrazně lehčí než voda. Další výbavou je vyvazovací lano délky 5 m, minimálně dvě pádla přivázaná k lodi a nádoba na vylévání vody.

Plachetnice tříd A1 a A2 mají povinnou výbavu podle jachtařských předpisů pro tu kterou lodní třídu (pokud nějaké třídě loď odpovídá). Další výbavou jsou minimálně dvě pádla (u jednoposádkových lodí pak jedno), vyvazovací lano délky 5 m a nádoba na vylévání vody.

Pokud loď neodpovídá žádné jachtařské třídě, ani našim třídám PX.X, je požadováno stejné vybavení jako pro loď třídy PX.X.

3.3 Nové lodní třídy

V případě potřeby může vzniknout i nová lodní třída. Novou lodní třídu pro závody pořádané radou HKVS vypisuje rada HKVS. Novou lodní třídu je možno vypsát v okamžiku, kdy se daný typ plavidel zúčastnil nejméně po dva za sebou jdoucí roky všech ústředně vypsaných závodů v počtu nejméně pěti lodí, z toho alespoň v jedné kategorii se musí utkat minimálně tři lodě (samozřejmě, že plachetnice jachetních závodů a pádly poháněné lodě závodů pro tyto typy plavidel). Dále je nutno splnit ještě následující podmínky o počtu lodí. Typ plavidla je v okamžiku projednávání nové lodní třídy v používání nejméně pěti přístavů. Pokud pořizovací cena nepřekročí dvojnásobně cenu rozhodující pro postupné odepisování (což je 40 000,- Kč v roce 1998), existuje alespoň 20 ks těchto plavidel. Pokud je cena plavidel vyšší, postačí používání pouze v pěti přístavech.

3.4 Rušení lodních tříd

Lodní třídy mohou být rozhodnutím rady HKVS zrušeny tehdy, když se loď té které třídy po tři po sobě jdoucí roky nezúčastní žádného závodu v počtu minimálně tří lodí v jedné kategorii (tj. alespoň v jedné kategorii spolu soutěží minimálně tři lodě této třídy).

4 Kategorie

Všichni plnoprávní účastníci závodů pořádaných radou HKVS (tj. ti, kteří mohou soutěžit i o hlavní trofeje) musí být členy Junáka, svazu skautů a skautek České republiky. Pokud se v závodě hodnotí oddíly (posádka je nasazena do Mistrovství republiky vodních skautů v jachtingu), musí být všichni členové posádky z jednoho oddílu (rozhodující je jmenný seznam oddílu, předávaný okresní radě v okamžiku registrace). Posádky složené z různých oddílů se mohou těchto závodů zúčastnit pouze mimo soutěž.

Kategorie uváděné v těchto pravidlech jsou platné pro všechny závody v pravidlech uvedené. Doporučujeme však všem činovníkům, kteří se budou snažit uspořádat závody na nižších úrovních, resp. závody jiné, aby uvedené kategorie pokud možno respektovali, umožní tak i vodním skautům z jiných oblastí (okresů, středisek, oddílů) se těchto závodů případně zúčastnit.

Věk pro kategorie se rozlišuje podle věku, který dosáhne soutěžící v roce konání závodu. Kategorie mají i určeno, jaké lodě a v jak početné posádce mohou používat.



4.1.2 Kategorie pro jachtařské závody

Kategorie se pro jachting nedělí na mužské a ženské. Věkové kategorie jsou upraveny podle následujícího schématu, které vzhledem k odlišnostem při plachtění lépe vyhovuje a dovolí přitom značně zjednodušit závody. Základní rozdělení kategorií je uvedeno v následujících tabulkách. Pokud není přesně stanoven počet členů posádky (což je stanoveno pro lodní třídy PX.X), nesmí být podkročeno minimum stanovené těmito propozicemi, jednak nesmí být podkročeno minimum stanovené pro konkrétní loď jinými předpisy.

Poř. č.	Ozn.	Kategorie	Věk soutěžících	Členů posádky	Lodní třída
1	W	žabičky a vlčata	do 11 let	4	P5.7
2	S	skauti a skautky	12 - 15 let	3	P5.7
3	R	roveři a rangers	15 - 18 let	min. 2	P5.10
4	O	roveři a rangers, muži, ženy, veteráni	nad 18 let	min. 1	A.1 A.2

Pro závod o Modrou stuhu HKVS je potom stanovena tato jednotná kategorie, která je vlastně sloučením kategorií.

Poř. č.	Ozn.	Kategorie	Věk soutěžících	Členů posádky	Lodní třída
1	2	skauti, skautky, roveři, rangers, muži, ženy, veteráni	nad 12 let	min. 2	PX.X AX

Pozn. – Pokud loď jedoucí v lodní třídě AX je jednoposádková, připouští se i plavba jednočlenné posádky.

Vyhlášení celkového vítěze některých závodů, resp. jejich započtení do mistrovství, se může týkat pouze vybraných věkových kategorií a lodních tříd.

4.1.3 Označení kategorií

Označení kategorií na plavidlech se provádí pouze v jachtařských soutěžích a provádí se vyvěšením vlajek kódu označujících kategorii na každém plavidle (jedná se o vlajky kódu S, R, W a O a to jenom v závodech SKARE, pokud jedou v jedné rozjíždě společně lodí s posádkami různých kategorií).

4.1.4 Smíšené posádky

Smíšené posádky (a to jak kombinace mužů a žen v rámci stejné věkové kategorie, tak i kombinace různých věkových kategorií), se v zásadě připouštějí, pokud tím nejsou narušena jiná pravidla jednotlivých závodů. Pokud je postavena smíšená posádka, řadí se automaticky do výkonnostně vyšší kategorie (do kategorie s nižším výkonnostním číslem). V jachtařských soutěžích se mezi pohlavími nerozlišuje.



U některých závodů, kde je pro to dostatečný důvod, je možno na lodi, plující v kategorii W, případně S, požadovat účast staršího kormidelníka. O tom, které kategorie se to týká a jaký musí být věk kormidelníka, musí být informováno předem, nejpozději v okamžiku zveřejnění předběžných přihlášek do závodu. O tomto požadavku rozhoduje jury závodu.

4.1.5 Kategorie a lodní třídy

Lodní třídy pro plachetnice se používají P5.7, P5.10, A1 a A2. Pro některé závody se některé lodní třídy slučují.

5 Pravidla závodů

5.1 Společná pravidla

5.1.1 Technické otázky a vybavení

5.1.1.1 Vybavení soutěžících

Vybavení posádek musí zaručovat jejich bezpečnou plavbu. Z toho důvodu musí být všichni soutěžící mladší 18ti let na všech závodech povinně vybaveni plovacími vestami. U jachtařských soutěží jsou plovací vesty doporučeny i pro ostatní soutěžící. Plovací vesty musí mít soutěžící nasazeny a řádně připevněny již při příchodu na start, mají je na sobě po celou dobu závodu a mohou je odložit až po vystoupení z lodi po projetí cílem (pokud pravidla nestanoví jinak). Sundat vestu je možné jenom přechodně při plnění úkolu na břehu. Další výjimkou, kdy je možné vestu sundat, je situace, kdy její sundání umožní záchranu někoho jiného. Jinak je sundání vesty na vodě trestáno diskvalifikací posádky. Vesty je nutno nasadit i pro případ manipulace s lodí na vodě mimo závod.

Další předepsané vybavení může být stanoveno zvlášť pro každý závod.

Vybavení soutěžících se kontroluje na startu. Pokud nemají všichni členové posádky předepsané vybavení, vyřadí startér loď ze závodu, pokud pravidla daného závodu pro chybějící předmět vybavení nestanoví jinak. Chybějící plovací vesta (pokud je povinná) se trestá vždy diskvalifikací celé posádky. Kontrolu plovacích vest může provádět libovolný rozhodčí po celou dobu závodu.

5.1.1.2 Pádla

Vybavení pádly není omezeno na nějaký konkrétní typ. Pokud není pádlo právě používáno (jachtařské soutěže, náhradní pádla), musí být připoutáno k lodi.

5.1.1.3 Lodě

Lodě musí odpovídat konkrétní lodní třídě, do které je loď přihlášena. To znamená, že se musí technicky shodovat s předpisem třídy (u laminátových pramic je to např. použití schváleného kopyta při výrobě lodi) a musí mít předepsanou technickou výbavu (viz kapitola 2).

5.1.1.4 Technická přejímka

Technická přejímka probíhá před startem každého závodu.

Za předepsané vybavení lodi a za její stav zodpovídá ten, kdo loď do závodu přihlásil.



Každá loď musí být vybavena podle požadavků pro ten který závod.

Pokud se zjistí technické nedostatky při přejímce lodi, resp. nedostatky ve vybavení závodníků, musí být neprodleně odstraněny. Loď, jež svým stavem vykazuje nedostatky, příp. pokud nedostatky vykazuje její vybavení, nebo vybavení její posádky, nesmí být připuštěna ke startu.

Pokud se zjistí technické nedostatky lodi, resp. vybavení závodníků nebo lodi, v průběhu závodu, jsou tyto nedostatky trestány diskvalifikací.

5.1.2 Posádky

Posádky jsou tvořeny podle pravidel jednotlivých závodů, pravidel o závodních kategoriích a pravidel o lodních třídách. Pokud je posádka dvou a vícečlenná, musí mít jmenovitě určeného kormidelníka, který za loď po dobu závodu zodpovídá. U hlídek plavidel (Ranův memoriál) musí být vždy určen vedoucí hlídky.

5.1.4 Trati

Trati, resp. jejich významné body, jsou obvykle vyznačeny bójkami. Možno také využít zakotvenou loď rozhodčích, mostů, či třeba použít praporeky zaražené na břehu. O způsobu vyznačení trati musí být všichni soutěžící informováni na nástupu před startem. V rámci nástupu je rovněž podávána informace o plavebních podmínkách. Tato informace obsahuje rovněž návody, jak se chovat v určitých místech tratí, případně v určitých mezních situacích. Jsou podány i informace o tom, jak je zajištěno poskytování první pomoci, jakým způsobem informuje posádka o předčasném ukončení závodu a co po té musí dělat atd. Informaci nelze omezit na konstatování, že je vše jako to bylo minule (ne všichni to musí vědět).

5.1.5 Pohyb na trati

Pohyb na trati se řídí vždy Řádem plavební bezpečnosti, z něhož mohou být pro závod poskytnuty určité výjimky (např. splouvání propustí při závodu Napříč Prahou přes tři jezy). Dále je nutno dodržovat ustanovení těchto pravidel.

5.1.6 Protesty

Protesty se podávají v období, které začíná dojetím poslední klasifikované posádky do cíle (nepočítají se posádky z různých důvodů neklasifikované, nebo diskvalifikované), které trvá půl hodiny. Začátek období pro podání protestů vyhláší hlavní rozhodčí.

Při podání protestu je nutno složit zálohu ve výši 50,- Kč, která se v případě kladného vyřízení protestu vrací.

Protest podává kormidelník lodi, v jejíž prospěch by mělo být po protestu rozhodnuto. U kategorií vlčata, žabičky, skauti a skautky podává protest společně kormidelník lodi s dospělým činovníkem svého oddílu.

Protesty se týkají pouze porušení pravidel, případně porušení ustanovení Řádu plavební bezpečnosti. Protest řeší jury závodu po vyslechnutí všech stran zainteresovaných v protestu na základě pravidel. Pokud byla situace řešená protestem sledována i rozhodčím, bere se zřetel především na výpověď rozhodčího. Poklesky jiných soutěžících mimo rámec pravidel, ale v rámci skautské cti, nelze protestem řešit.

Je-li předmětem protestu chování rozhodčího, připisuje se stejná váha výpovědi rozhodčího i strany podávající protest.

Proti rozhodnutí startéra nelze podávat protest.



Prostředky získané v rámci podávání protestů se zahrnou do vyúčtování závodů.
U jednotlivých závodů lze uložit za určitá provinění předem stanovené tresty.

5.2. SKARE

SKARE, čili skautská regata, se skládá ze dvou samostatných závodů.

Prvním závodem je Mistrovství republiky vodních skautů v jachtingu, které je vypisováno pro lodní třídy P5.7, P5.10, A1 a A2. Tento závod se jede na trati klasického jachtařského trojúhelníku pro kategorii S, R a O, kategorie W zjednodušený trojúhelník (bez karuselu). Jednotlivé kategorie mají předepsané lodní třídy a počet členů posádky. Posádky, nespádající do vypsání kategorií a lodních tříd, se mohou tohoto závodu zúčastnit pouze mimo soutěž a ve zvláštních rozjíždkách.

Druhým závodem je Modrá stuha HKVS - cílová rychlostní plavba pro lodě lodních tříd PX.X a AX, které se jede v jednotné kategorii s vyloučením soutěžících spadajících do kategorie W. U lodních tříd PX.X se připouští libovolné oplachtění (i s plochou přesahující limity určené lodní třídou). Závod se jede jako cílová plavba. Závod je otevřený, hodnotí se však pouze lodě kategorií P X.X a AX, mimo soutěž se ho potom mohou zúčastnit i jiné lodě (soukromých osob, jiných spolků a sdružení apod.).

Součástí hodnocení závodu O modrou stuhu HKVS je i Štít konstruktérů, který se uděluje nejlépe umístěné lodi třídy P.550 v tomto závodu.

5.2.1 Kategorie a lodní třídy:

Pro SKARE jsou stanoveny kategorie W, S, R, O pro Mistrovství republiky vodních skautů v jachtingu.

Pro závod o Modrou stuhu jsou stanoveny kategorie S, R a O. Lodní třídy pro závod o Modrou stuhu HKVS jsou PX.X a AX (viz popis lodních tříd). Mistrovství republiky vodních skautů v kategoriích W, S, R se jede pouze ve třídách PX.X, kategorie O je naopak určena pro lodě odpovídající lodním třídám A X.

5.2.2 Trofeje

Mistrem republiky a držitelem poháru Mistra republiky vodních skautů v jachtingu se vyhlašuje oddíl, jehož posádka je vítězem kategorie W, S, a R závodu Mistrovství republiky vodních skautů v jachtingu.

Právo nosit Modrou stuhu HKVS získává loď, která zvítězí v absolutním pořadí závodu o Modrou stuhu HKVS, pokud je zařazena do klasifikace (nepluje mimo soutěž).

Štít konstruktérů získává ta loď kategorie P550, která zvítězí v rámci své třídy v závodu o Modrou stuhu HKVS.

Pravidla o nakládání s trofejemi - viz kapitola 1.

5.2.3 Tratě

Oba závody se jede na specifických tratích. Dodržení charakteru tratí oba závody odliší a vtiskne jim specifický ráz. Trati se pro oba závody vytyčují bójkami či jiným vhodným způsobem.

5.2.3.1 Trať mistrovství vodních skautů v jachtingu

Mistrovství se jede jako **okruhový závod**. Kromě startovní a cílové čáry je závodní trať vymezena třemi značkami - bójemi: návětrnou, závětrnou a boční (viz obrázek).

Velikost a poloha trojúhelníku se volí především podle místních podmínek, využitelné a sledovatelné vodní plochy, síly a směru větru apod. Tvar trati je patrný z přiloženého náčrtu.

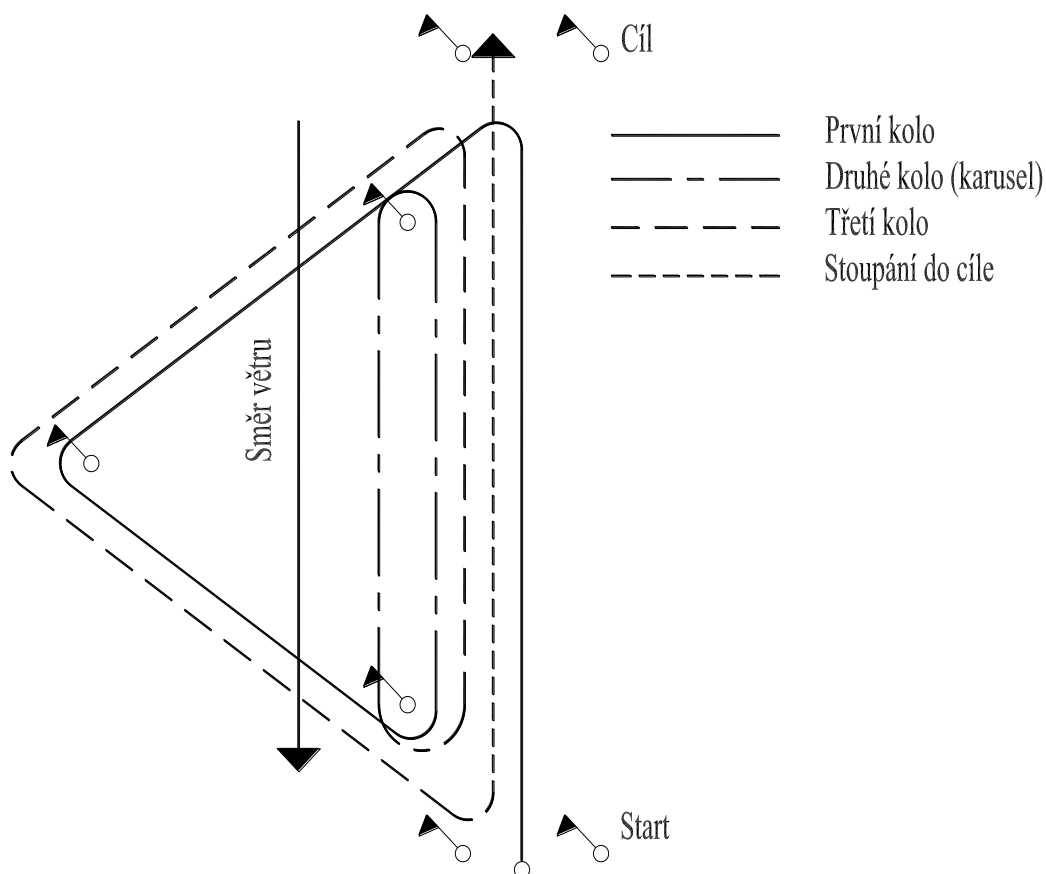

Z náčrtu je patrné, že pro vyznačení trati je potřeba sedm bójek. Dvě pro vyznačení startovní čáry, dvě pro vyznačení cílové čáry a tři pro vyznačení bodů obratu na trati. Bójky je možno nahradit zakotvenými loděmi rozhodčích.

5.2.3.2 Modrá stuha HKVS

Trať Modré stuhy HKVS se volí podle místních podmínek v délce cca 4 – 12 km. Na trati je umístěna jedna otočná značka a společná startovní a cílová čára. Na vyznačení trati je potřeba tři bójky, dvě pro vyznačení společné startovní a cílové čáry a jedna pro označení obrátky.

5.2.4 Rozjížděky

5.2.4.1 Mistrovství republiky vodních skautů v jachtingu

Podle počtu účastníků v jednotlivých třídách a kategoriích se závod dělí většinou na samostatné závody podle kategorií. V rámci kategorií a lodních tříd je možno startovat ve společných rozjížděkách, jsou ale samostatně hodnoceny. V jednotlivých kategoriích se pokud to čas, schopnosti soutěžících a přírodní podmínky dovolí, jede více rozjížděk. V počtu rozjížděk má přednost kategorie S, ve které se jede hlavní závod Mistrovství. O systému rozjížděk rozhodne jury podle místních podmínek, především podle velikosti trati, síly větru



v době konání závodu a počtu přihlášených lodí v jednotlivých třídách. Pokud se jede více rozjížděk než jedna, může jury rozhodnout o časovém limitu po projetí vítězné lodi rozjížděky cílem. Lodě, které ho překročí, jsou klasifikovány na společném posledním místě (např. při čtrnácti klasifikovaných lodích na čtrnáctém místě, i když před nimi nemusí být některá místa obsazena). Lodě, které byly diskvalifikovány, do dalších rozjížděk nastupují, ale umístí se na společném posledním místě, které vychází z počtu celkem přihlášených lodí do závodu (např. do závodu bylo přihlášeno 18 lodí, jedna vůbec nenastoupila na start, jedna neodstartovala a dvě byly diskvalifikovány, šest nedokončilo závod pro překročení limitu; prvních osm lodí bude umístěno na prvním až osmém místě, lodě, které nedokončily před uplynutím limitu, budou na společném čtrnáctém místě a lodě diskvalifikované, nenastoupivší a neodstartovavší na společném osmnáctém místě). V rozjížděkách se určuje pořadí, pořadí z jednotlivých rozjížděk se po skončení závodu sečtou, a kdo obdrží nejnižší počet bodů, vítězí. Pokud se jede více rozjížděk než dvě, může jury škrtnat nejhorší výsledek. Pokud dojde k rovnosti bodů, rozhodne mezi těmi, kteří dosáhli stejného výsledku, dodatková tabulka, ve které se započtou všechny výsledky. Pokud dojde i tak k rovnosti bodů, je lepší ta loď, která obsadila lepší místo v poslední rozjížděce, kde lodě neobsadily společné umístění. Pokud ani toto pravidlo nerozhodne, obsadí lodě společné místo. Jedinou výjimkou je první místo v kategorii S, kde potom rozhoduje dodatková jízda. Její rozsah určuje jury. Trojúhelník se jede v kategorii S, R a O obvykle na 3 kola. První a třetí má tvar trojúhelníku, druhé se nazývá karusel, má tvar oválu a vynechává se při něm boční značka. Kategorie W jede závod obvykle na dvě kola, vynechává tzv. karusel. Podle místních a meteorologických podmínek může jury stanovit trať jinak.

V cíli rozjížděky se stanovuje pořadí jednotlivých lodí, čas se neurčuje. Po skončení závodu jsou vyhodnocena zvlášť pořadí pro jednotlivé kategorie.

Lodě, která nepropluje celou trať ve správném pořadí a správným bokem bude diskvalifikována.

Mistr republiky se určuje jako nejrychlejší plavidlo v kategorii W, S, v lodní třídě P5.7. V kategorii R v lodní třídě P5.10

5.2.4.2 Modrá stuha HKVS

Jede se jeden společný závod pro všechny kategorie a třídy.

V cíli závodu se stanovuje pořadí jednotlivých lodí, čas se neurčuje. Po skončení závodu jsou vyhodnocena zvlášť pořadí pro jednotlivé lodní třídy, neboť kategorie je společná. Modrou stuhu HKVS získává absolutní vítěz, bez ohledu na lodní třídu. Štít konstruktérů pak získává ta loď třídy P550, která se v absolutním pořadí umístila nejlépe.

5.2.5 Vybavení lodí

Kromě předepsané výbavy pro plachetnice dané třídy bude každá loď označena příslušným vlajkovým kódem dané kategorie: S, R, W a O.

5.2.6 Technická přejímka

Před závodem jury zkontroluje výbavu a oplachtění lodí podle toho, do jaké třídy a kategorie jsou zařazeny.

5.2.7 Start, cíl a plavba na trati

Způsob startu, projetí cíle a pohyb na trati se řídí běžnými pravidly pro jachtařské soutěže. Důraz se klade především na správné odstartování, správné projetí cílem, dodržení



trati a korektní chování vůči ostatním účastníkům závodu. Výklad těchto základních pravidel je vždy proveden před startem závodu (to se týká především práva jízdy, vyznačení trati, které nemusí být zcela standardní a platnosti projetí startem a cílem).

Lodě jsou vpuštěny na trať minimálně 10 min před startem závodu.

Start je ohlašován akustickým signálem, případně též vlajkou. První signál je přípravný 5 min před startem, druhý signál je 3 min před startem, třetí signál je 1 min před startem. Čtvrtý signál označuje vlastní okamžik startu. Platně projede startem ta loď, která po odeznění startovního signálu přetne startovní čáru v prostoru mezi bójkami správným směrem. Platnost startu potvrzují rozhodčí do zápisu. Cílem projede platně ta loď, která protne cílovou čáru mezi bójemi správným směrem po korektním absolvování celé trati. Bóje, které vyznačují trať, se musejí míjet správným bokem.

5.2.8 Diskvalifikace a tresty za porušení pravidel

O dodatečných trestech za porušení pravidel rozhoduje jury. Vzhledem k povaze závodu lze uložit pouze tresty posunu v pořadí, případně diskvalifikace.

Za nedodržení trati je možné uložit pouze trest diskvalifikace. To se týká i nesprávného přetnutí startovní, případně i cílové čáry (viz 4.2.7). Zvláště v závodech na trojúhelníku musejí rozhodčí pečlivě sledovat počet odjetých kol. Z tohoto důvodu je nutné, aby všechny lodě měly plachty označené čísly. Nesprávné projetí startem nebo cílem může samozřejmě závodník odčinit opětovným pokusem, který je ovšem započítán do jeho času na trati.

Závodník může odčinit některá svoje provinění proti pravidlům přímo v závodech alternativními tresty. Pokud dojde k dotyku bóje nebo soupeřovy lodě, která je v právu jízdy, vykoná provinivší se loď obrátku o 360° (při dotyku bóje) nebo 720° (při dotyku lodi). Pokud dojde i přes vykonání alternativního trestu k protestu, může jury rozhodnout o další penalizaci provinivší se lodi.

Upravil:	Oldřich Pešina	-	Olda	Česká Třebová
Rady a připomínky poskytli:	Jan Bolek	-	Efendi	Viribus Unitis Ostrava
	Jaroslav Veit	-	Guma	
	Milan Němec	-	Stopař	Pardubice
	Jaroslav Ventulka-		Rákos	Pardubice
	Jan Fischer	-	Hvězdář	Modřany



106/2001 Sb.

VYHLÁŠKA

Ministerstva zdravotnictví

ze dne 2. března 2001

o hygienických požadavcích na zotavovací akce pro děti

Změna: 148/2004 Sb.

Změna: 320/2010 Sb.

Změna: 422/2013 Sb.

Ministerstvo zdravotnictví stanoví podle § 108 odst. 1 zákona č. 258/2000 Sb., o ochraně veřejného zdraví a o změně některých souvisejících zákonů, (dále jen "zákon") k provedení § 8 odst. 2, § 23 odst. 3 a § 24 odst. 1 písm. d) zákona:

§ 1

Předmět úpravy

Tato vyhláška upravuje hygienické požadavky na umístění, prostorové podmínky a funkční členění staveb a zařízení, včetně jejich vybavení, a na ubytování, osvětlení, úklid, zásobování vodou, odstraňování odpadů a odpadních vod, stravování a režim dne zotavovacích akcí. V příloze č. 1 k této vyhlášce se dále stanoví podmínky pro podávání a použití některých potravin a přípravu pokrmů, v příloze č. 2 k této vyhlášce náplň kurzu první pomoci pro zdravotníka zotavovacích akcí a škol v přírodě, v příloze č. 3 k této vyhlášce vzor posudku o zdravotní způsobilosti dítěte k účasti na zotavovací akci a škole v přírodě a v příloze č. 4 k této vyhlášce minimální rozsah vybavení lékárničky pro zotavovací akce pro děti a pro školy v přírodě.

§ 2

Umístění

Zotavovací akce se umísťují mimo území, kde lze předpokládat znečištění ovzduší nad stanovené limity¹⁾ nebo překročení hygienického limitu hluku pro chráněný venkovní prostor²⁾. K pozemku, na kterém je umístěna zotavovací akce, musí vést přístupová cesta.

§ 3

Prostorové podmínky

(1) Zotavovací akce se pořádají ve stavbách nebo ve stanech.

(2) Prostory ve stavbách³⁾ musí být suché, s přirozeným větráním a osvětlením; plocha na jedno ubytované dítě musí být nejméně 2,5 m². Ve stavbách i stanech musí počet



ubytovaných dětí odpovídat podmínce zachování prostoru pro uložení osobních věcí a možnosti pohybu mezi jednotlivými lůžky.

(3) Stany určené pro ubytování dětí musí mít pevnou nepromokavou stanovou plachtu. Prostory pro spaní musí být izolovány od země proti vlhku a chladu a prostory pro uložení osobních věcí musí být izolovány proti vlhku.

(4) Na zotavovacích akcích musí být vytvořeny podmínky pro osobní hygienu. V umývárně musí být na 5 dětí jedno umyvadlo s tekoucí vodou a odtokem nebo jeden výtokový kohout s odvodem použité vody mimo místo osobní čistoty a na 30 dětí nejméně jedna sprchová růžice. Sprchy užívají děti odděleně podle pohlaví a musí být zajištěna intimita. Na všech zotavovacích akcích musí být zajištěna možnost koupání nebo osprchování v teplé vodě alespoň jednou za týden.

(5) Záchody se zřizují v počtu 1 záchod na 15 dětí. Záchody užívají děti odděleně podle pohlaví a musí být zajištěna intimita. V blízkosti záchodů musí být možnost mytí rukou v tekoucí vodě.

(6) Ve stavbách se ošetřovna a izolace zřizují v samostatných místnostech vybavených umyvadlem s tekoucí pitnou vodou a s možností vytápění a používání teplé vody. Izolace musí mít svůj vlastní záchod s možností mytí rukou v tekoucí vodě. Izolace ani ošetřovna nesmějí být vybaveny patrovými lůžky ani nesmějí být použity k jiným účelům. Na 30 dětí se zřizuje jedno lůžko. Jde-li o zotavovací akce pořádané ve stanech, lze ošetřovnu a izolaci umístit ve vyčleněných stanech. Léky a zdravotnická dokumentace musí být zajištěny tak, aby k nim neměly přístup děti ani jiné nepovolané osoby.

(7) Ve stavbách, kde se pořádají zimní zotavovací akce, musí být zajištěny mikroklimatické podmínky⁴⁾ odpovídající požadavkům na pobytové místnosti, teplá voda pro osobní hygienu a dále prostory pro sušení oděvů a obuvi a ukládání sportovních potřeb.

§ 4

Ubytování, vybavení a úklid

(1) Ubytování dětí se zajišťuje odděleně podle pohlaví s výjimkou případů, kdy se společným ubytováním vysloví souhlas zákonný zástupce dítěte. Osoby činné při zotavovací akci jako dozor se ubytují odděleně v blízkosti dětí. Zdravotník se ubytuje v bezprostřední blízkosti ošetřovny s izolací.

(2) Patrová lůžka lze použít pro děti od 7 let věku. Horní lůžko musí být bezpečně přístupné a vybavené zábranou proti pádu a nepropustnou podložkou pod matrací.

(3) Výměna ložního prádla musí být provedena vždy před použitím lůžka jiným dítětem, dále po znečištění a po odchodu dítěte z důvodu nemoci. Manipulace s ložním prádlem při výskytu infekčního onemocnění může provádět pouze zdravotník. Při použití lůžek s opakovaně užívanou matrací nebo slavníkem musí být lůžko vybaveno vyměnitelným povlakem nebo čistou textilií pokrývající celou plochu lůžka. Čisté ložní prádlo musí být skladováno tak, aby nedošlo k jeho znečištění. Použité ložní prádlo, které musí být uloženo vždy odděleně od čistého, musí být skladováno v ochranných úložných nebo transportních obalech.

(4) Před zahájením zotavovací akce, mezi jejími jednotlivými běhy a po ukončení zotavovací akce musí být proveden úklid a úprava všech prostor sloužících zotavovací akci.

(5) V průběhu zotavovací akce musí být prováděn denní úklid všech prostor sloužících zotavovací akci. Denního úklidu se mohou účastnit i děti pod vedením osob činných při zotavovací akci. Děti však nesmějí provádět úklid záchodů.

§ 5 Zásobování vodou

(1) Zotavovací akce musí být zabezpečena pitnou vodou splňující hygienické požadavky podle právního předpisu upravujícího požadavky na pitnou vodu⁵⁾ tak, aby jí byl dostatek k pití, čištění zubů, vaření, mytí nádobí, čištění pracovních ploch v kuchyni, osobní hygieně osob vykonávajících činnosti epidemiologicky závažné a k provozu ošetřovny a izolace.

(2) K případnému donášení nebo dovozu pitné vody musí být použity pouze čisté uzavíratelné nádoby zhotovené z materiálů určených k přímému styku s pitnou vodou a vyčleněné k tomuto účelu. Označené nádoby s donášenou nebo dováženou pitnou vodou musí být ukládány na chladném a stinném místě.

§ 6 Odstraňování odpadů a nakládání s odpadními vodami

(1) S odpady je možno nakládat a zacházet jen za podmínek stanovených zvláštními právními předpisy.¹⁰⁾ Pevné odpady musí být ukládány do uzavíratelných nádob, které lze snadno čistit a dezinfikovat, nebo do jednorázových plastových obalů. Odpady se skladují mimo prostory, kde se manipuluje s potravinami.

(2) S odpadními vodami a s látkami škodlivými vodám je možné nakládat a zacházet jen za podmínek stanovených zvláštními právními předpisy.¹¹⁾

§ 7 Stravování

(1) Prostory pro stravování, s výjimkou ohniště, musí být vždy zastřešené a zabezpečené před nepříznivými zevními vlivy; musí zahrnovat alespoň prostory pro přípravu pokrmů, konzumaci pokrmů, mytí nádobí a skladování potravin. V prostoru přípravy pokrmů nesmí docházet ke křížení současně prováděných čistých a nečistých činností nebo postupů a úkonů, které se mohou vzájemně negativně ovlivňovat.

(2) Pracovní plochy, nástroje a nádoby musí být z materiálu vhodného pro styk s potravinami⁶⁾. Pracovní plochy, kterými mohou být i desky z materiálu vhodného pro styk s potravinami, musí být označeny a odděleny tak, aby na všech stupních výroby, zpracování a distribuce byly potraviny nebo pokrmy chráněny před kontaminací, která by mohla způsobit, že by potraviny nebo pokrmy byly zdravotně závadné.

(3) Zařízení, pracovní plochy, nástroje a nádoby musí být důkladně očištěny, a je-li to nezbytné, dezinfikovány. Čištění se musí provádět tak často, aby se vyloučilo riziko kontaminace potravin nebo pokrmů. Musí být zajištěny odpovídající podmínky pro mytí potravin, nádobí a rukou osob vykonávajících činnosti epidemiologicky závažné. Mytí kuchyňského a jídelního nádobí musí být odděleno.

(4) Potraviny musí být skladovány za podmínek stanovených výrobcem nebo zvláštním právním předpisem⁷⁾. Skladované potraviny nebo pokrmy se nesmějí ovlivňovat navzájem a nesmějí být negativně ovlivňovány zevními vlivy. Během zotavovací akce nesmí být podávány ani k přípravě pokrmů používány potraviny stanovené v příloze č. 1 k této vyhlášce; v příloze jsou dále stanoveny podmínky, za kterých lze některé potraviny podávat nebo používat.

(5) Denně musí být pro děti na zotavovací akci zajištěna snídaně, přesnídávka, oběd,



svačina a večeře. Při výdeji stravy lze sloučit výdej snídaně s přesnídávkou a oběda se svačinou. Součástí snídaně musí být teplý nápoj. Jedno z hlavních jídel musí být teplé. Strava podávaná dětem musí odpovídat jejich věku a fyzické zátěži. Na sestavování jídelního lístku se podílí zdravotník.

(6) Nápoje musí být pro účastníky zotavovací akce k dispozici po celý den. Uchovávají se v krytých nádobách s výpustným kohoutem nebo se rozlévají přímo z originálních balení.

(7) Děti se mohou podílet na přípravě stravy jen před jejím tepelným zpracováním a při pomocných pracích. Na zotavovací akci do 50 účastníků se mohou děti podílet na celé přípravě stravy a jejím výdeji, jsou-li pod dozorem osoby činné při stravování. Zdravotní stav dětí, které se podílejí na přípravě stravy, musí být posouzen zdravotníkem.

(8) I pokud je stravování zajištěno prostřednictvím provozoven stravovacích služeb, musí být zajištěno splnění požadavků upravených v odstavcích 4, 5 a 6.

§ 8

Režim dne

(1) V režimu dne musí být pevně vymezena doba pro spánek, osobní hygienu a stravování. Doba vymezená pro spánek musí činit nejméně 9 hodin pro děti do 10 let včetně a 8 hodin pro děti starší. Režim dne musí odpovídat věku a zdravotnímu stavu dětí.

(2) Fyzická a psychická zátěž dětí musí být přiměřená jejich věku, schopnostem a možnostem. Při soustavné fyzické zátěži dětí v prvních dvou dnech zotavovací akce musí být třetí den vyhrazen odpočinku. Na putovní zotavovací akci stanoví den odpočinku s přihlédnutím k tělesné zdatnosti a aktuálnímu zdravotnímu stavu dětí.

(3) Osoby činné při zotavovací akci jako dozor průběžně kontrolují oblečení, obuv a lůžkoviny dětí, aby byly chráněny před provlhnutím a nedocházelo k prochlazení dětí. Dále kontrolují, zda děti dodržují osobní hygienu.

(4) Koupání dětí musí být přizpůsobeno počasí, fyzické zdatnosti dětí a jejich plaveckým schopnostem. Děti se mohou koupat jen za dohledu osoby činné při zotavovací akci jako dozor. Dohled může vykonávat jen osoba, která je schopna poskytnout záchranu tonoucímu. Koupat se děti smějí nejdříve 1 hodinu po hlavním jídle nebo po intenzivním cvičení.

(5) Při zimních zotavovacích akcích nesmí výcvik nebo jiná soustavná fyzická zátěž dětí přesáhnout 6 hodin denně.

§ 9

Závěrečné ustanovení

Zrušují se:

1. Vyhláška Ministerstva zdravotnictví a sociálních věcí České republiky č. 185/1990 Sb., o zotavovacích a jiných podobných akcích pro děti a dorost.
2. Vyhláška Ministerstva zdravotnictví České republiky č. 445/1992 Sb., kterou se mění a doplňuje vyhláška Ministerstva zdravotnictví a sociálních věcí České republiky č. 185/1990 Sb., o zotavovacích a jiných podobných akcích pro děti a dorost.

§ 10

Účinnost



Tato vyhláška nabývá účinnosti dnem vyhlášení.

Ministr:

prof. MUDr. Fišer, CSc. v. r.

Příloha č. 1

Podmínky pro podávání a použití některých potravin a přípravu pokrmů

1. Na zotavovacích akcích nelze podávat ani používat potraviny nebo pokrmy, které mohou být zdravotně závadné.
2. Technologie výroby pokrmů a jejich uvádění do oběhu musí být v souladu se správnou výrobní praxí.
3. Potraviny, které nelze skladovat podle podmínek výrobce nebo požadavků zvláštního právního předpisu⁷⁾, musí být bezprostředně po zakoupení tepelně zpracovány (například zmrazená zelenina, maso) nebo ihned vydány ke konzumaci.

Příloha č. 2

Náplň kurzu první pomoci pro zdravotníka zotavovacích akcí a škol v přírodě

Rozsah školení

Téma	Počet hodin		
	Teorie	Praxe	Celkem
1. Základy stavby a funkce lidského těla	5 3	-	5 3
2. První pomoc teoretická část	6 10	-	6 10
3. První pomoc praktická část	-	15 16	15 16
4. Péče o nemocné	2	2	4
5. Základy zdravotnické dokumentace	1	-	1
6. Práva a povinnosti zdravotníků zotavovacích akcí	1 2	- 1	1 3
7. Hygiena a epidemiologie	4 3	-	4 3
8. Základy záchrany tonoucích	1	2	3
Celkem	20	19	39

Obsah školení

1. Základy stavby a funkce lidského těla
 - 1.1. Stavba a funkce lidského těla
 - 1.2. Pohybové ústrojí
 - 1.3. Krevní oběh
 - 1.4. Trávicí ústrojí
 - 1.5. Dýchací ústrojí



- 1.6. Vylučovací ústrojí
- 1.7. Kožní ústrojí
- 1.8. Pohlavní systém mužů a žen
- 1.9. Smyslové ústrojí
- 1.10. Nervové ústrojí
- 1.11. Látkové řízení organismu
2. První pomoc – teoretická část
 - 2.1. Druhy zdravotnické pomoci
 - 2.1.1. první pomoc
 - 2.1.2. první lékařská pomoc
 - 2.1.3. odborná lékařská pomoc
 - 2.1.4. specializovaná lékařská pomoc
 - 2.1.5. technická první pomoc
 - 2.1.6. transport raněného
 - 2.2. Základní druhy zdravotnického třídění
 - 2.2.1. indikační
 - 2.2.2. místní odsunové
 - 2.2.3. prognostické
 - 2.3. Prevence úrazů
 - 2.3.1. při sportovní a zájmové činnosti, v dopravě a v terénu
 - 2.3.2. vazba na věkové zvláštnosti dětí
 - 2.4. Poskytování první pomoci
 - 2.4.1. prvořadé zdravotnické úkoly (krvácení, velká ztráta krve, dechová a oběhová selhání, protišoková opatření)
 - 2.4.2. úraz elektrickým proudem
 - 2.4.3. tonutí tonutí (druhy tonutí, prostředky záchrany a jejich použití, poskytnutí první pomoci na hladině, neodkladná resuscitace tonoucích)
 - 2.1.1. bezvědomí
 - 2.1.2. křečové stavy a intoxikace
 - 2.1.3. poranění vnitřních orgánů, mozkolebeční poranění, poranění hrudníku a břicha
 - 2.1.4. poranění pohybového ústrojí
 - 2.1.5. náhlé bolesti břicha a hrudníku
 - 2.1.6. alergické reakce
 - 2.1.7. rány, tepelná poškození, poškození z chladu, poleptání
 - 2.1.8. šok
 - 2.2. Zásady poskytování první pomoci ve stížených podmínkách (v noci, za deště apod.)
 - 2.3. Zásady poskytování první pomoci s improvizovanými prostředky
3. První pomoc – praktická část
 - 3.1. Nácvik kardiopulmonální resuscitace jedním a dvěma záchránci na resuscitačním fantomu
 - 3.2. Práce s obvazovými materiály podle druhu materiálu:
 - 3.2.1. šátkové, obinadlové, z pružných materiálů, z nepřílnavých materiálů
 - 3.2.2. hotové obvazy č. 1, 2, 3, 4, obvaz na popáleniny – balíček



- 3.3. Práce s obvazovými materiály podle účelu:
 - 3.3.1. krycí, tlakové, poloprodyšné, znehybňující, improvizace
 - 3.3.2. nácvik obvazové techniky za použití klasických materiálů a improvizace
- 3.4. Manipulace polohování a transport:
 - 3.4.1. polohování raněných podle charakteru poranění včetně nácviku příslušných postupů
 - 3.4.2. nácvik manipulace raněného jedním a více zachránci
 - 3.4.3. způsoby naložení raněných na různé druhy transportních prostředků (využití improvizovaných i typizovaných transportních prostředků)
 - 3.4.4. způsoby vyšetřování
 - 3.4.5. zásady zdravotnického transportu (cílenost, včastnost, šetrnost)
4. Péče o nemocné
 - 4.1. Zdravotnická etika, přístup k nemocnému
 - 4.2. Základy psychologie nemocného
 - 4.3. Sledování životních funkcí a zdravotního stavu pacienta (tep, dech, teplota, krevní tlak, vědomí, příjem a výdej tekutin)
 - 4.4. Úprava lůžka, péče o nemocného na lůžku
 - 4.5. Podávání léků, aplikace tepla, chladu, výplachy
 - 4.6. Stravování nemocného
 - 4.7. Zásady ošetřování nemocných při hromadném výskytu infekčních onemocnění
 - 4.8. Vliv prostředí na pacienta
5. Základy zdravotnické dokumentace
 - 5.1. Evidence bezinfekčnosti
 - 5.2. Evidence lékařských potvrzení
 - 5.3. Evidence zdravotnických zdravotních průkazů pracovníků tábora
 - 5.4. Vedení zdravotnického deníku
 - 5.5. Práce se zdravotním a očkovacím průkazem (po jeho zavedení)
6. Práva a povinnosti zdravotníků zotavovacích akcí
 - 6.1. Činnost zdravotníků před odjezdem na tábor
 - 6.2. Činnost při odjezdu
 - 6.3. Činnost při příjezdu – kontrola podmínek
 - 6.4. Zdravotnický Zdravotní filtr
 - 6.5. Vybavení ošetřovny
 - 6.6. Izolace
 - 6.7. Spolupráce s patronátním lékařem
 - 6.8. Povinnosti zdravotníka při zotavovací akci
7. Hygiena a epidemiologie
 - 7.1. Osobní hygiena, denní režim, vztah organismu a prostředí
 - 7.2. Hygiena životního prostředí
 - 7.3. Odstraňování odpadních látek
 - 7.4. Hygiena výživy (společné stravování) (stravovací služba)
 - 7.5. Prevence šíření nákazy:
 - 7.5.1. zásady boje s infekčními chorobami, opatření při jejich výskytu, včasná diagnostika, izolace, karanténa



- 7.5.2. nejčastější alimentární nákazy, nákazy vzdušnou cestou, transmisivní nákazy, antropozoonózy, kontaktní nákazy, venerické choroby, AIDS, mykózy

8. Základy záchrany tonoucích

- 8.1. Rozdíly při tonutí ve sladké a slané vodě
 8.2. Technické prostředky záchrany a jejich použití
 8.3. Způsoby dopomoci postiženým plavcům
 8.4. Záchrana tonoucích a poskytnutí první pomoci ve vodě a po dopravení na břeh
 8.5. Informace o způsobech a možnostech vyhledávání utonulých
 8.6. Kardiopulmonální resuscitace se zaměřením na postupy při záchraně tonoucích

Příloha č. 3

Vzor posudku o zdravotní způsobilosti dítěte k účasti na zotavovací akci a škole v přírodě

Jméno, popřípadě jména a příjmení
 posuzovaného dítěte: _____

datum narození: _____

adresa místa trvalého pobytu nebo jiného pobytu: _____

Část A) Posuzované dítě k účasti na škole v přírodě nebo zotavovací akci:

- a) je zdravotně způsobilé*)
 b) není zdravotně způsobilé*)
 c) je zdravotně způsobilé za podmínky (s omezením)
 *).....

Posudek je platný 12 měsíců od data jeho vydání, pokud v souvislosti s nemocí v průběhu této doby nedošlo ke změně zdravotní způsobilosti.

Část B) Potvrzení o tom, že dítě:

- a) se podrobilo stanoveným pravidelným očkováním ANO - NE
 b) je proti nákaze imunní (typ/druh)
 c) má trvalou kontraindikaci proti očkování (typ/druh)
 d) je alergické na
 e) dlouhodobě užívá léky (typ/druh, dávka)

datum vydání posudku: _____

 podpis, jmenovka lékaře
 razítko zdrav. zařízení



Poučení: Proti části A) tohoto posudku je možno podat podle ustanovení § 77 odst. 2 zákona č. 20/1966 Sb., o péči o zdraví lidu, ve znění pozdějších předpisů, návrh na jeho přezkoumání do 15 dnů ode dne, kdy se oprávněné osoby dozvěděly o jeho obsahu. Návrh se podává písemně vedoucímu zdravotnického zařízení (popř. lékaři provozujícímu zdravotnické zařízení vlastním jménem), které posudek vydalo. Pokud vedoucí zdravotnického zařízení (popř. lékař provozující zdravotnické zařízení vlastním jménem) návrhu nevyhoví, předloží jej jako odvolání odvolacímu orgánu.

Jméno, popřípadě jména a příjmení oprávněné osoby: _____

Vztah k dítěti: _____

Oprávněná osoba převzala posudek
 do vlastních rukou dne: _____

 podpis oprávněné osoby

Posudek byl oprávněné osobě
 do vlastních rukou doručen dne: _____

 (stvrzuje se příloženou
 "doručenkou")

 *)Nehodící se škrtněte.

Příloha č. 3

Vzor posudku o zdravotní způsobilosti dítěte k účasti na zotavovací akci a škole v přírodě

Evidenční číslo posudku:

1. Identifikační údaje

Název poskytovatele zdravotnických služeb vydávajícího posudek: _____

Adresa sídla nebo místa podnikání poskytovatele: _____

IČO: _____

Jméno, popřípadě jména a příjmení posuzovaného dítěte: _____

Datum narození posuzovaného dítěte: _____

Adresa místa trvalého pobytu nebo jiného bydliště na území České republiky posuzovaného dítěte: _____

2. Účel vydání posudku



3. Posudkový závěr

A) Posuzované dítě k účasti na škole v přírodě nebo zotavovací akci:

- a) je zdravotně způsobilé*)
- b) není zdravotně způsobilé*)
- c) je zdravotně způsobilé za podmínky (s omezením)*)**).....

B) Posuzované dítě:

- a) se podrobilo stanoveným pravidelným očkováním ANO - NE
- b) je proti nákaze imunní (typ/druh)
- c) má trvalou kontraindikaci proti očkování (typ/druh)
- d) je alergické na
- e) dlouhodobě užívá léky (typ/druh, dávka)

Poznámka:

*) Nehodící se škrtněte

**) Bylo-li zjištěno, že posuzované dítě je zdravotně způsobilé s omezením, uveďte se omezení podmiňující zdravotní stav způsobilosti k účasti na zotavovací akci a škole v přírodě.

4. Poučení

Proti bodu 3. části A) tohoto posudku lze podle § 46 odst. 1 zákona č. 373/2011 Sb., o specifických zdravotních službách, ve znění pozdějších předpisů, podat návrh na jeho přezkoumání do 10 pracovních dnů ode dne jeho prokazatelného předání poskytovatelem zdravotnických služeb, který posudek vydal. Návrh na přezkoumání lékařského posudku nemá odkladný účinek, jestliže z jeho závěru vyplývá, že posuzovaná osoba je pro účel, pro nějž byla posuzována, zdravotně nezpůsobilá nebo zdravotně způsobilá s podmínkou.

5. Oprávněná osoba

Jméno, popřípadě jména a příjmení oprávněné osoby:

Vztah k posuzovanému dítěti (zákonný zástupce, opatrovník, pěstoun, popř. další příbuzný dítěte):

Oprávněná osoba převzala posudek do vlastních rukou dne:

Podpis oprávněné osoby

datum vydání posudku:

podpis, příjmení a podpis lékaře
razítko poskytovatele
zdravotnických služeb

Příloha č. 4**Minimální rozsah vybavení lékárníčky pro zotavovací akce pro děti a pro školy v přírodě****I. Léčivé přípravky (pouze ty, jejichž výdej není vázán na lékařský předpis)**

- tablety nebo čípky proti bolestem hlavy, zubů (analgetika)
- tablety nebo čípky ke snížení zvýšené teploty (antipyretika)
- přípravky proti teplotě a bolestem (antipyretika, analgetika)
- tablety proti nevolnosti při jízdě dopravním prostředkem (antiemetika)
- živočišné uhlí
- přípravky k užití při průjmu
- nosní kapky na uvolnění nosních dýchacích průchodů (otorinolaryngologika)
- kapky, roztok (sirup) nebo tablety proti kašli (antitusika, expektorancia)
- přípravky proti kašli (antitusika, expektorancia)
- kloktadlo pro dezinfekci dutiny ústní a při bolestech hltanu (stomatologika)
- mast nebo sprej urychlující hojení, např. popálenin (dexpanthenolový sprej)
- oční kapky nebo oční mast s dezinfekčním účinkem, oční voda na výplach očí (oftalmologika)
- mast nebo gel při poštípání hmyzem (lokální antihistaminika)
- tablety při systémové alergické reakci (celková antihistaminika)
- přípravek k dezinfekci kůže a povrchových ran
- dezinfekční prostředek na okolí rány
- inertní mast nebo vazelína

II. Obvazový a jiný zdravotnický materiál

- gáza hydrofilní skládaná kompresy sterilní, různé rozměry
- náplast na cívce, různé rozměry
- rychloobvaz na rány, různé rozměry
- obinadlo elastické, různé rozměry
- obvaz sterilní, různé rozměry
- obinadlo škrťací pryžové (60 x 1250 mm)
- šátek trojcípý
- vata obvazová a buničitá
- teploměr lékařský
- rouška resuscitační
- pinzeta anatomická
- pinzeta chirurgická rovná
- lopatky lékařské dřevěné
- lékařské rukavice pryžové
- rouška PVC 45 x 55 cm
- dlahy pro fixaci, různé rozměry

III. Různé

- nůžky
- zavírací špendlíky, různé velikosti
- záznamník s tužkou
- svítilna/baterka včetně zdroje

Vybraná ustanovení novel

Čl. II vyhlášky č. 320/2010 Sb.



Přechodné ustanovení

Zotavovací akce, které byly zajištěny a započaty přede dnem nabytí účinnosti této vyhlášky, se dokončí podle vyhlášky č. 106/2001 Sb., o hygienických požadavcích na zotavovací akce pro děti, ve znění účinném do dne nabytí účinnosti této vyhlášky.

Účinnost:

Tato vyhláška nabývá účinnosti dnem 1. ledna 2014

- 1) Vyhláška č. 205/2009 Sb., o zjišťování emisí ze stacionárních zdrojů a o provedení některých dalších ustanovení zákona o ochraně ovzduší, ve znění vyhlášky č. 17/2010 Sb.
- 2) § 30 odst. 3 zákona č. 258/2000 Sb., o ochraně veřejného zdraví a o změně některých souvisejících zákonů, ve znění zákona č. 274/2003 Sb. a zákona č. 392/2005 Sb.
Vyhláška č. 148/2006 Sb., o ochraně zdraví před nepříznivými účinky hluku a vibrací.
- 3) Vyhláška č. 268/2009 Sb., o technických požadavcích na stavby.
Vyhláška č. 398/2009 Sb., o obecných technických požadavcích zabezpečujících bezbariérové užívání staveb.
- 4) Vyhláška č. 6/2003 Sb., kterou se stanoví hygienické limity chemických, fyzikálních a biologických ukazatelů pro vnitřní prostředí pobytových místností některých staveb.
- 5) § 3 odst. 1 zákona č. 258/2000 Sb., ve znění zákona č. 274/2003 Sb.
Vyhláška č. 252/2004 Sb., kterou se stanoví hygienické požadavky na pitnou a teplou vodu a četnost a rozsah kontroly pitné vody, ve znění pozdějších předpisů.
- 6) Vyhláška č. 38/2001 Sb., o hygienických požadavcích na výrobky určené pro styk s potravinami a pokrmy, ve znění pozdějších předpisů.
- 7) Zákon č. 110/1997 Sb., o potravinách a tabákových výrobcích a o změně a doplnění některých souvisejících zákonů, ve znění pozdějších předpisů.
- 10) Zákon č. 125/1997 Sb., o odpadech, ve znění zákona č. 167/1998 Sb., zákona č. 352/1999 Sb., zákona č. 37/2000 Sb. a zákona č. 132/2000 Sb.
- 11) Zákon č. 138/1973 Sb., o vodách (vodní zákon), ve znění zákona č. 425/1990 Sb., zákona č. 114/1995 Sb., zákona č. 14/1998 Sb. a zákona č. 58/1998 Sb.
- 12) § 12 zákona č. 258/2000 Sb.
- 13) § 9 vyhlášky č. 328/1997 Sb., kterou se provádí § 18 písm. a), d), h), i), j) a k) zákona č. 110/1997 Sb., o potravinách a tabákových výrobcích a o změně a doplnění některých souvisejících zákonů, pro mléko a mléčné výrobky, zmrzliny a mražené krémy a jedlé tuky a oleje, ve znění vyhlášky č. 347/1999 Sb. a vyhlášky č. 90/2000 Sb.
- 14) Vyhláška č. 327/1997 Sb., kterou se provádí § 18 písm. a), d), h), i), j) a k) zákona č. 110/1997 Sb., o potravinách a tabákových výrobcích a o změně a doplnění některých souvisejících zákonů, pro maso, masné výrobky, ryby, ostatní vodní živočichy a výrobky z nich, vejce a výrobky z nich, ve znění vyhlášky č. 89/2000 Sb.
- 15) § 2 písm. e) a f) vyhlášky č. 107/2001 Sb.
- 16) § 2 písm. a) vyhlášky č. 376/2000 Sb.
- 17) Vyhláška č. 292/1997 Sb., o požadavcích na zdravotní nezávadnost balených vod a o způsobu jejich úpravy, ve znění pozdějších předpisů.